

# SERIE 7075

MADE IN GERMANY



# SERIE 7075

## Dekor- und Farbauswahl

Für Bestellungen wählen Sie bitte 3 Farben aus: Frontdekor (1), Korpusdekor (2) und Akzentfarbe (3).  
Bei identischer Korpus- und Akzentfarbe ist die Seitenwange durchgehend einteilig.  
Bei den Serien-Beimöbeln gibt die Akzentfarbe das Design der Rückwand und der Regalböden vor.



Bild zeigt Waschtischunterschrank mit Frontfarbe Halifax Eiche, Korpusfarbe Halifax Eiche und Akzentfarbe Schilfgrün Matt.



Bild zeigt Waschtischunterschrank mit Frontfarbe Halifax Eiche, Korpusfarbe Schilfgrün Matt **und** Akzentfarbe Schilfgrün Matt.

Front und Korpus im Dekorverbund  
Griff: Siehe Detailbeschreibung

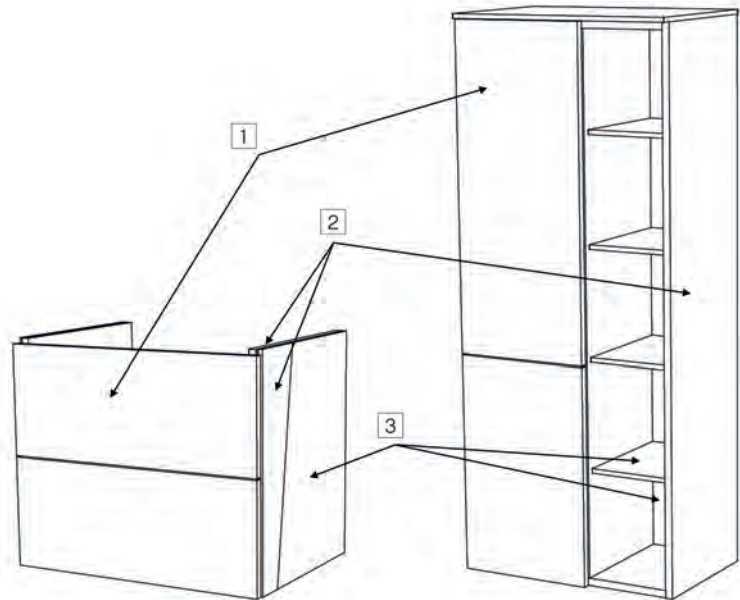
 Frontdekore PG 1

Melaminplatte mit ABS-Kante

FEEL  
nature



629  
Polar Pinie quer  
Nachbildung

FEEL  
nature



630  
Boreas Pinie quer  
Nachbildung

 Frontdekore PG 2

MDF mit Lacklaminat/lackierte PET-Folie/UV-Lack-Beschichtung



454  
Weiß Hochglanz  
Select



456  
Weiß Matt Select

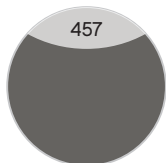

457  
Quarzgrau Matt  
Select



463  
Schwarz Matt  
Select

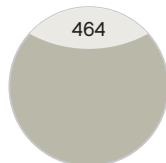

464  
Kaschmir Matt  
Select

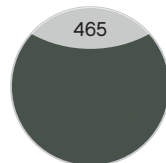

465  
Schilfgrün Matt  
Select

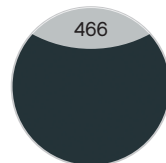

466  
Baltic Blau Matt  
Select

 Frontdekore PG 2

Melaminplatte mit Synchronpore und ABS-Kante

FEEL  
nature



628  
Halifax Eiche quer  
Nachbildung mit  
Synchronpore

# SERIE 7075

## Korpusdekore



25  
Weiß Glanz

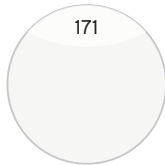

171  
Weiß Matt Touch

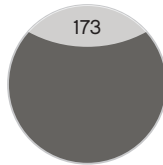

173  
Quarzgrau Matt Touch

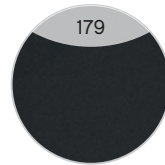

179  
Schwarz Matt Touch

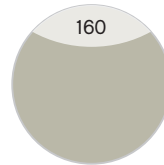

160  
Kaschmir Matt Touch

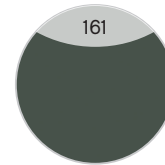

161  
Schilfgrün Matt Touch

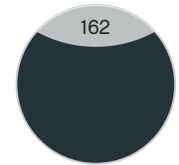

162  
Baltic Blau Matt Touch



FEEL nature  
450  
Halifax Eiche quer Nachbildung mit Synchronpore



FEEL nature  
452  
Polar Pinie quer Nachbildung



FEEL nature  
458  
Boreas Pinie quer Nachbildung

## Akzentfarben



25  
Weiß Glanz



171  
Weiß Matt Touch

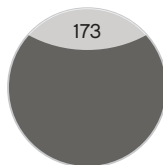

173  
Quarzgrau Matt Touch

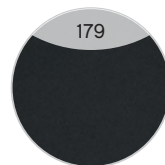

179  
Schwarz Matt Touch

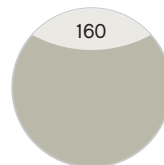

160  
Kaschmir Matt Touch

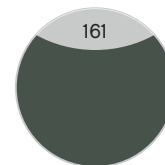

161  
Schilfgrün Matt Touch

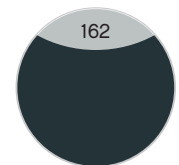

162  
Baltic Blau Matt Touch



FEEL nature  
450  
Halifax Eiche quer Nachbildung mit Synchronpore



FEEL nature  
452  
Polar Pinie quer Nachbildung

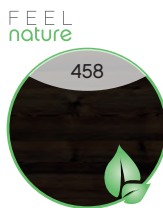

FEEL nature  
458  
Boreas Pinie quer Nachbildung

## Keramikwaschtische

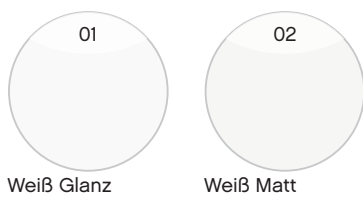

## Griffe



Aufgrund von unterschiedlichen Türausprägungen/-breiten sind die Griffgeometrien/-längen fix zugeordnet.

Waschtisch-Übersicht

Keramikwaschtische

Breite 600 mm

BME005S60001/02

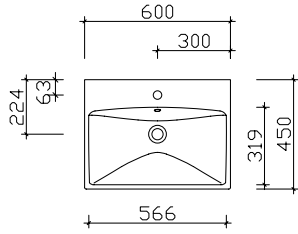

Breite 800 mm

BME005S80001/02

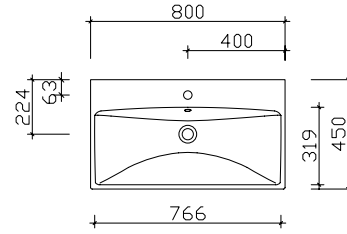

Breite 1000 mm

BME005S10001/02

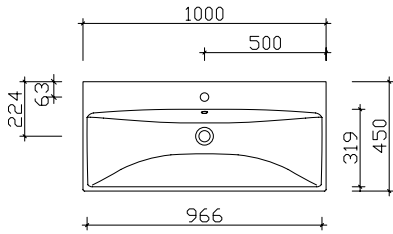

Breite 1200 mm

BME005S12001/02

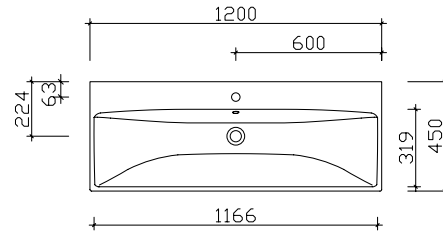

Breite 1200 mm

BMD005S12001/02

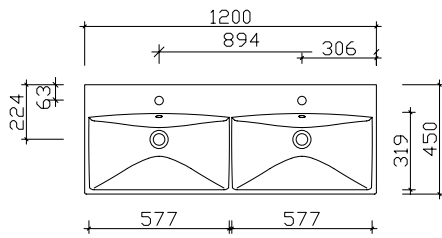



Produktfotos



**Unterbau 600 mm**

Hier bieten wir eine große Auswahl an Formen und Größen namhafter und bewährter Hersteller. Waschtisch-Artikel ohne Armatur.



**Keramikwaschtisch**

Weiß (01), Weiß Matt (02)  
mit Armaturbohrung und integriertem Überlauf

**Schwarze Überlaufrosetten (ZDVROS01) optional im Zubehör bestellbar!**

Höhe	Breite	Tiefe	Artikel-Nr.	Aufteilung Breite	PG 1	PG 2	PG 3
50	600	450	BME005S60001		590		
50	600	450	BME005S60002		765		



**Waschtischunterschrank**

mit Siphonausschnitt  
1 Auszug  
mit asymmetrischer Korpusoptik

Höhe	Breite	Tiefe	Artikel-Nr.	Aufteilung Breite	PG 1	PG 2	PG 3
410	570	428	W01005S57		1198	1250	



**Waschtischunterschrank**

mit Siphonausschnitt  
2 Auszüge  
mit asymmetrischer Korpusoptik

Höhe	Breite	Tiefe	Artikel-Nr.	Aufteilung Breite	PG 1	PG 2	PG 3
490	570	428	W02005S57		1425	1495	



## Unterbau 800 mm

Hier bieten wir eine große Auswahl an Formen und Größen namhafter und bewährter Hersteller. Waschtisch-Artikel ohne Armatur.



**Keramikwaschtisch**

Weiß (01), Weiß Matt (02)

mit Armaturbohrung und integriertem Überlauf

**Schwarze Überlaufrosetten (ZDVROS01) optional im Zubehör bestellbar!**

Höhe	Breite	Tiefe	Artikel-Nr.	Aufteilung Breite	PG 1	PG 2	PG 3
50	800	450	BME005S80001		702		
50	800	450	BME005S80002		934		

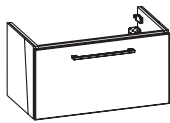

**Waschtischunterschrank**

mit Siphonausschnitt

1 Auszug

mit asymmetrischer Korpusoptik

Höhe	Breite	Tiefe	Artikel-Nr.	Aufteilung Breite	PG 1	PG 2	PG 3
410	755	428	W01005S77		1230	1290	



**Waschtischunterschrank**

mit Siphonausschnitt

2 Auszüge

mit asymmetrischer Korpusoptik

Höhe	Breite	Tiefe	Artikel-Nr.	Aufteilung Breite	PG 1	PG 2	PG 3
490	755	428	W02005S77		1510	1592	

## Unterbau 1000 mm

Hier bieten wir eine große Auswahl an Formen und Größen namhafter und bewährter Hersteller. Waschtisch-Artikel ohne Armatur.



### Keramikwaschtisch

Weiß (01), Weiß Matt (02)  
mit Armaturbohrung und integriertem Überlauf

**Schwarze Überlaufrosetten (ZDVROS01) optional im Zubehör bestellbar!**

Höhe	Breite	Tiefe	Artikel-Nr.	Aufteilung Breite	PG 1	PG 2	PG 3
50	1000	450	BME005S10001		812		
50	1000	450	BME005S10002		1088		

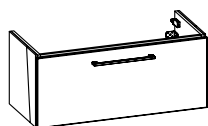

### Waschtischunterschrank

mit Siphonausschnitt  
1 Auszug  
mit asymmetrischer Korpusoptik

Höhe	Breite	Tiefe	Artikel-Nr.	Aufteilung Breite	PG 1	PG 2	PG 3
410	955	428	W01005S97		1335	1405	

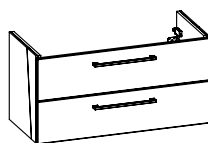

### Waschtischunterschrank

mit Siphonausschnitt  
2 Auszüge  
mit asymmetrischer Korpusoptik

Höhe	Breite	Tiefe	Artikel-Nr.	Aufteilung Breite	PG 1	PG 2	PG 3
490	955	428	W02005S97		1630	1728	

## Unterbau 1200 mm

Hier bieten wir eine große Auswahl an Formen und Größen namhafter und bewährter Hersteller. Waschtisch-Artikel ohne Armatur.



**Keramikwaschtisch**

Weiß (01), Weiß Matt (02)

mit Armaturbohrung und integriertem Überlauf

**Schwarze Überlaufrosetten (ZDVROS01) optional im Zubehör bestellbar!**

Höhe	Breite	Tiefe	Artikel-Nr.	Aufteilung Breite	PG 1	PG 2	PG 3
60	1200	450	BME005S12001		1268		
60	1200	450	BME005S12002		1725		

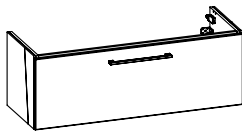

**Waschtischunterschrank**

mit Siphonausschnitt

1 Auszug

mit asymmetrischer Korpusoptik

Höhe	Breite	Tiefe	Artikel-Nr.	Aufteilung Breite	PG 1	PG 2	PG 3
410	1155	428	W01005S12		1382	1465	

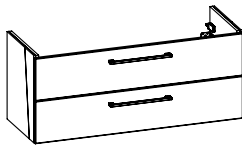

**Waschtischunterschrank**

mit Siphonausschnitt

2 Auszüge

mit asymmetrischer Korpusoptik

Höhe	Breite	Tiefe	Artikel-Nr.	Aufteilung Breite	PG 1	PG 2	PG 3
490	1155	428	W02005S12		1685	1798	

## Unterbau 1200 mm

Hier bieten wir eine große Auswahl an Formen und Größen namhafter und bewährter Hersteller. Waschtisch-Artikel ohne Armatur.



### Keramikwaschtisch

Weiß (01), Weiß Matt (02)  
mit 2 Armaturbohrungen und 2x integriertem Überlauf

**Schwarze Überlaufrosetten (ZDVROS01) optional im Zubehör bestellbar!**

Höhe	Breite	Tiefe	Artikel-Nr.	Aufteilung Breite	PG 1	PG 2	PG 3
50	1200	450	BMD005S12001		1310		
50	1200	450	BMD005S12002		1690		

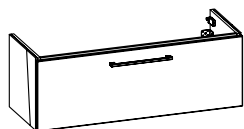

### Waschtischunterschrank

mit Siphonausschnitt  
1 Auszug  
mit asymmetrischer Korpusoptik

Höhe	Breite	Tiefe	Artikel-Nr.	Aufteilung Breite	PG 1	PG 2	PG 3
410	1155	428	W99005S12		1475	1560	

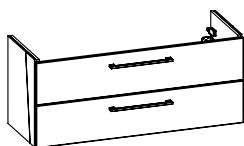

### Waschtischunterschrank

mit Siphonausschnitt  
2 Auszüge  
mit asymmetrischer Korpusoptik

Höhe	Breite	Tiefe	Artikel-Nr.	Aufteilung Breite	PG 1	PG 2	PG 3
490	1155	428	W98005S12		1752	1865	



## Beimöbel

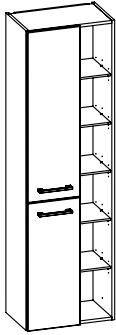

### Hochschrankregal

offenes Regal mit Einlegeböden und Rückwand im Akzentdekor  
2 Drehtüren, 4 Glaseinlegeböden, 1 fester Boden  
Abb. zeigt links

**Bitte Türanschlag links (L), rechts (R) angeben!**

Höhe	Breite	Tiefe	Artikel-Nr.	Aufteilung	PG 1	PG 2	PG 3
1680	500	330	HCR075033	L/R	1200	1315	

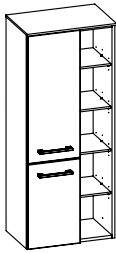

### Midischrankregal

offenes Regal mit Einlegeböden und Rückwand im Akzentdekor  
2 Drehtüren, 3 Glaseinlegeböden, 1 fester Boden  
inkl. Abdeckplatte  
Abb. zeigt links

**Bitte Türanschlag links (L), rechts (R) angeben!**

Höhe	Breite	Tiefe	Artikel-Nr.	Aufteilung	PG 1	PG 2	PG 3
1210	500	330	MCR565033	L/R	1070	1160	

Weitere Beimöbel finden Sie im Kapitel „Universelle Beimöbel“.



**Kunde:**
**Lieferant:**
**Datum:**

 PELIPAL GmbH  
 Hans-Wilhelm-Peters-Straße 2  
 33189 Schlangen

 Laufzeit:  
 Lieferzeit: 30 Arbeitstage  
 Tel.: 05252/848-0  
 Fax: 05252/848-158  
 Mindestbestellwert:  
 Frachtkosten:  
 Incoterm:

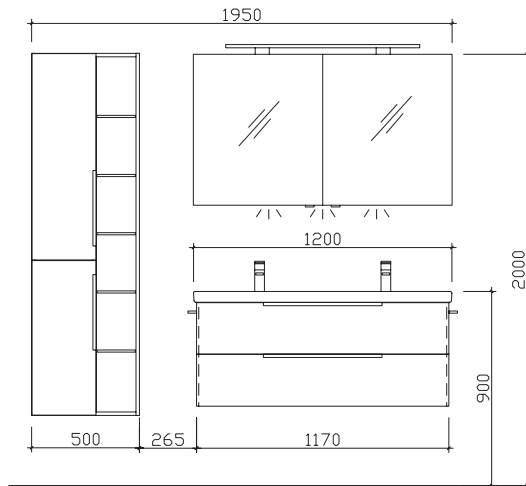
**Punkte**
**Block:**

**Maß in mm:**
**510/1200**

Energieeffizienzangaben siehe Typenplan

Front: Boreas Pinie quer Nachbildung (PG 1)  
 Korpusfarbe: Boreas Pinie quer Nachbildung  
 Akzentfarbe: Schwarz Matt Select  
 Korpusausführung: Comfort E  
 Schubkasten: Metallzarge mit Softeinzug  
 WT-Plattenfarbe: /  
 Stollenfarbe: /  
 Griff/Knopf: H3  
 Montage: wandhängend  
 Archiv-Nr.: 1-7075-F2-1

Pos.	Stk.	Artikel-Nr. / Anschlag	Beschreibung	Comfort E Punkte
1	1	BMD005S12001	Keramikwaschtisch weiß	1310
2	1	W98005S12	Waschtischunterschrank 2 Auszüge	1752
3	1	SDNDS3112	Spiegelschrank 2 Drehtüren doppelt verspiegelt	1245
<b>Kombinationspreis:</b>				<b>4307</b>
4	1	ZALBCF90E	Aufsatzleuchte LEDplus-fähig zu Spiegelschrank	355
5	1	ZCS005E	LEDplus Sensorschalter	115
6	1	ZWP00165E	LEDplus-fähige Zusatzbeleuchtung für Waschplatz	170
7	1	ZDVSPSG3	Griffset für Spiegelschränke Schwarz	60
8	2	ZDVROS01	Überlaufrosette Schwarz	60
9	1	HCR075033	L/R Hochschrankregal 2 Drehtüren offenes Regal	1200
10	1	ZAS00129E	L/R Spiegel für Hochschrankseiten	178
11	1	LH30-SET 57	LEDmotion Nachlicht mit Bewegungssensor	335
12	2	ZHH01238	Handtuchhalter Schwarz Matt	204
13	2	ZEHM37	Einhebelmischer Schwarz Matt	956
<b>Gesamtwert Zusatzartikel:</b>				<b>3633</b>
<b>Gesamtwert inkl. Zusatzartikel:</b>				<b>7940</b>

# SERIE 7075

Kunde:

Lieferant:

Datum:

Laufzeit:

Lieferzeit:

Tel.:

Fax:

Mindestbestellwert:

Frachtkosten:

Incoterm:

30 Arbeitstage

05252/848-0

05252/848-158

Punkte

Block:

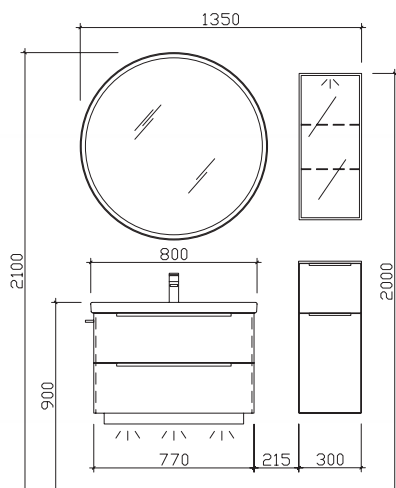

Maß in mm:

800/300

Energieeffizienzangaben siehe Typenplan

Front: Halifax Eiche quer NB (PG 2)  
 Korpusfarbe: Halifax Eiche quer NB  
 Akzentfarbe: Schwarz Matt Select  
 Korpusausführung: Comfort E  
 Schubkasten: Metallzarge mit Softeinzug  
 WT-Plattenfarbe: /  
 Stollenfarbe: /  
 Griff/Knopf: H3  
 Montage: wandhängend  
 Archiv-Nr.: 1-7075-F6-V1-1

Pos.	Stk.	Artikel-Nr. / Anschlag	Beschreibung	Comfort E Punkte
1	1	BME005S80002	Keramikwaschtisch Weiß Matt	934
2	1	W02005S77	Waschtischunterschrank 2 Auszüge	1592
3	1	FELLS5590	Funktionsspiegel mit umlauf. LEDplus-Effektlicht u. Touchschalter	1098
<b>Kombinationspreis:</b>				<b>3624</b>
4	1	LH30-SET 57	LEDmotion Nachtlicht mit Bewegungssensor	335
5	1	UGL513033	L/R Unterschrank 1 Auszug, 1 Drehtür inkl. Abdeckplatte	720
6	1	OKT073017	L/R: Vitrinen-Hängeschrank inkl. LED-Spot mit Glastür	695
7	1	ZCS006E	LEDplus Sensorschalter	115
8	1	ZDVROS01	Überlaufrosette Schwarz	30
9	1	ZHH01238	Handtuchhalter Schwarz Matt	102
10	1	ZEHM37	Einhebelmischer Schwarz Matt	478
<b>Gesamtwert Zusatzartikel:</b>				<b>2475</b>
<b>Gesamtwert inkl. Zusatzartikel:</b>				<b>6099</b>



**Kunde:**

**Lieferant:**

PELIPAL GmbH  
 Hans-Wilhelm-Peters-Straße 2  
 33189 Schlangen

**Datum:**

Laufzeit: 30 Arbeitstage  
 Lieferzeit: 05252/848-0  
 Tel.: 05252/848-0  
 Fax: 05252/848-158  
 Mindestbestellwert:  
 Frachtkosten:  
 Incoterm:

Block:

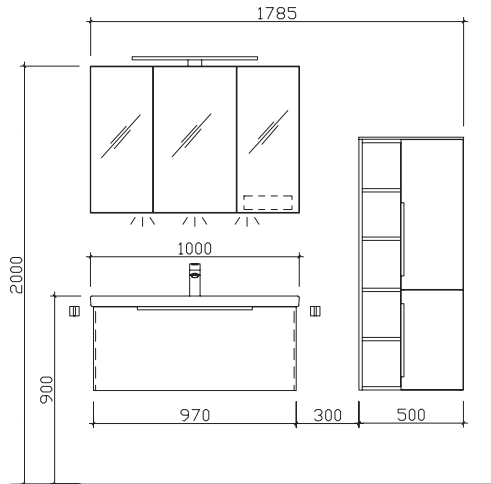

**Maß in mm:**  
**1000/500**

Energieeffizienzangaben siehe Typenplan

Front: Baltic Blau Matt Select (PG2)  
 Korpusfarbe: Baltic Blau Matt Touch  
 Akzentfarbe: Halifax Eiche quer NB  
 Korpusausführung: Comfort E  
 Schubkasten: Metallzarge mit Softeinzug  
 WT-Plattenfarbe: /  
 Stollenfarbe: /  
 Griff/Knopf: U2  
 Montage: wandhängend  
 Archiv-Nr.: 1-7075-F1-1

Pos.	Stk.	Artikel-Nr. / Anschlag	Beschreibung	Comfort E Punkte
1	1	BME005S10002	Keramikwaschtisch Weiß Matt	1088
2	1	W01005S97	Waschtischunterschrank 1 Auszug	1405
3	1	SKNEKT110R	L/R: Spiegelschrank Vorzugskombi 3-türig	1010
<b>Kombinationspreis:</b>				<b>3503</b>
4	1	EB-LS-AM-600F	Aufsatzleuchte LEDplus-fähig LED für Spiegel	260
5	1	ZCS005E	LEDplus Sensorschalter	115
6	1	ZWP00165E	LEDplus-fähige Zusatzbeleuchtung für Waschplatz	170
7	1	MCR565033	L/R: Midschrankregal 2 Drehtüren offenes Regal	1160
8	2	HHWE 2-325	Handtuchhalter eckig, zur Wandmontage	180
9	1	ZEHM40	Einhebelmischer Chrom Glanz	522
<b>Gesamtwert Zusatzartikel:</b>				<b>2407</b>
<b>Gesamtwert inkl. Zusatzartikel:</b>				<b>5910</b>

# SERIE 7075

Kunde:

Lieferant:

Datum:

Laufzeit:

Lieferzeit:

Tel.:

Fax:

Mindestbestellwert:

Frachtkosten:

Incoterm:

30 Arbeitstage

05252/848-0

05252/848-158

Punkte

Block:

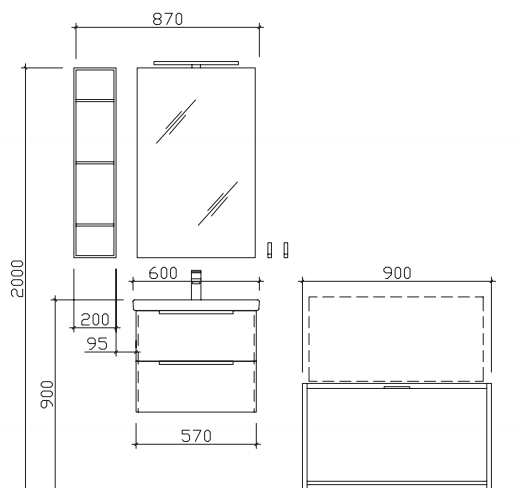

Maß in mm:

200/600/942

Energieeffizienzangaben siehe Typenplan

Front: Kaschmir Matt Select (PG2)  
 Korpusfarbe: Kaschmir Matt Touch  
 Akzentfarbe: Boreas Pinie quer Nachbildung  
 Korpusausführung: Comfort E  
 Schubkasten: Metallzarge mit Softeinzug  
 WT-Plattenfarbe: /  
 Stollenfarbe: /  
 Griff/Knopf: M3  
 Montage: wandhängend  
 Archiv-Nr.: 1-7075-F5-V2-1

Pos.	Stk.	Artikel-Nr. / Anschlag	Beschreibung	Comfort E Punkte
1	1	BME005S60001	Keramikwaschtisch weiß	590
2	1	W02005S57	Waschtischunterschrank 2 Auszüge	1495
3	1	C3-SPV-570/900	Spiegel auf Trägerplatte variabel	425
<b>Kombinationspreis:</b>				<b>2510</b>
4	1	ZALAU40E	Aufsatzleuchte LEDplus-fähig LED Aluminium Matt	305
5	1	ZCS006E	LEDplus Sensorschalter	115
6	1	EM-WR20-03-9017	Wandregal 4 Fächer, Akzentfarbe wählbar	430
7	1	EM-TR02-S	Sitztruhe mit Verstaumöglichkeit	1136
8	1	HHK5-70	Handtuchhaken klappbar Chrom Glanz	50
9	1	ZEHM41	Einhebelmischer Chrom Glanz	477
<b>Gesamtwert Zusatzartikel:</b>				<b>2513</b>
<b>Gesamtwert inkl. Zusatzartikel:</b>				<b>5023</b>

<b>Kunde:</b>	<b>Lieferant:</b>	<b>Datum:</b>
	PELIPAL GmbH Hans-Wilhelm-Peters-Straße 2 33189 Schlangen	Laufzeit: Lieferzeit: 30 Arbeitstage Tel.: 05252/848-0 Fax: 05252/848-158 Mindestbestellwert: Frachtkosten: Incoterm:
<b>Punkte</b>		

Block:

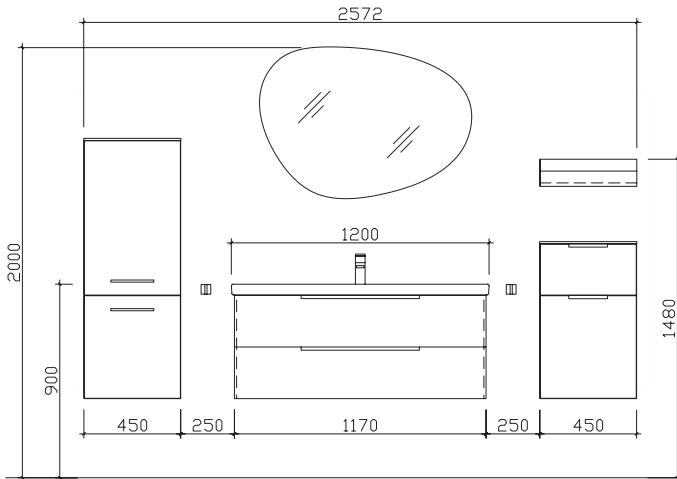

**Maß in mm:**  
450/1200/450  
Energieeffizienzangaben siehe Typenplan

Front:	Weiß Matt Select (PG2)
Korpusfarbe:	Weiß Matt Touch
Akzentfarbe:	Polar Pinie quer NB
Korpuserausführung:	Comfort E
Schubkasten:	Metallzarge mit Softeinzug
WT-Plattenfarbe:	/
Stollenfarbe:	/
Griff/Knopf:	M3
Montage:	wandhängend
Archiv-Nr.:	1-7075-F3-V1-1

Pos.	Stk.	Artikel-Nr. / Anschlag	Beschreibung	Comfort E Punkte
1	1	BME005S12001	Keramikwaschtisch	1268
2	1	W02005S12	Waschtischunterschrank	1798
3	1	FELL10198	Spiegel auf Trägerplatte, inkl. LED-Effektlicht	1015
<b>Kombinationspreis:</b>				<b>4081</b>
4	1	MCT524517	L/R: Midischrank	750
5	1	UGL514533	L/R Unterschrank 1 Auszug, 1 Drehtür inkl. Abdeckplatte	814
6	1	AFF614515	Wandregal 1 Ablagefach	250
7	1	ZKEFA293C	Kosmetikeinsatz 2-teilig	138
8	2	HHWE 2-325	Handtuchhalter eckig, zur Wandmontage	180
9	1	ZEHM40	Einhebelmischer Chrom Glanz	522
<b>Gesamtwert Zusatzartikel:</b>				<b>2654</b>
<b>Gesamtwert inkl. Zusatzartikel:</b>				<b>6735</b>

# SERIE 7075

## Waschtisch 600 mm

1.1	PG 1	Punkte	
		PG 2	
	S17-FSP 06	552	552
	BME005S60001	590	590
	W01005S57	1198	1250
		<b>2340</b>	<b>2392</b>

1.2	PG 1	Punkte	
		PG 2	
	S17-FSP 06	552	552
	BME005S60001	590	590
	W02005S57	1425	1495
		<b>2567</b>	<b>2637</b>

1.3	PG 1	Punkte	
		PG 2	
	SEEDS3560	1352	1352
	BME005S60001	590	590
	W01005S57	1198	1250
		<b>3140</b>	<b>3192</b>

1.4	PG 1	Punkte	
		PG 2	
	SEEDS3560	1352	1352
	BME005S60001	590	590
	W02005S57	1425	1495
		<b>6507</b>	<b>6629</b>

## Waschtisch 800 mm

2.1	PG 1	Punkte	
		PG 2	
	S17-FSP 10	584	584
	BME005S80001	702	702
	W01005S77	1230	1290
		<b>2516</b>	<b>2576</b>

2.2	PG 1	Punkte	
		PG 2	
	S17-FSP 10	584	584
	BME005S80001	702	702
	W02005S77	1510	1592
		<b>2796</b>	<b>2878</b>

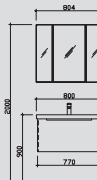
2.3	PG 1	Punkte	
		PG 2	
	SEEDS3580	1864	1864
	BME005S80001	702	702
	W01005S77	1230	1290
		<b>3796</b>	<b>3856</b>

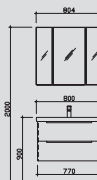
2.4	PG 1	Punkte	
		PG 2	
	SEEDS3580	1864	1864
	BME005S80001	702	702
	W02005S77	1510	1592
		<b>4076</b>	<b>4158</b>

Hier bieten wir Ihnen eine große Auswahl an Formen und Größen von namhaften und bewährten Waschtisch-Herstellern an.



Waschtisch 1000 mm				Waschtisch 1200 mm			
		Punkte				Punkte	
3.1		PG 1	PG 2	4.1		PG 1	PG 2
	S17-FSP 14	620	620		S17-FSP 20	694	694
	BME005S10001	812	812		BME005S12001	1268	1268
	W01005S97	1335	1405		W01005S12	1382	1465
		<b>2767</b>	<b>2837</b>			<b>3344</b>	<b>3427</b>
	S17-FSP 14	620	620		S17-FSP 20	694	694
	BME005S10001	812	812		BME005S12001	1268	1268
	W02005S97	1630	1728		W02005S12	1685	1798
		<b>3062</b>	<b>3160</b>			<b>3647</b>	<b>3760</b>
	SEEDS3510	1970	1970		SEEDS3512	2138	2138
	BME005S10001	812	812		BME005S12001	1268	1268
	W01005S97	1335	1405		W01005S12	1382	1465
		<b>4117</b>	<b>4187</b>			<b>4788</b>	<b>4871</b>
	SEEDS3510	1970	1970		SEEDS3512	2138	2138
	BME005S10001	812	812		BME005S12001	1268	1268
	W02005S97	1630	1728		W02005S12	1685	1798
		<b>4412</b>	<b>4510</b>			<b>5091</b>	<b>5204</b>

Hier bieten wir Ihnen eine große Auswahl an Formen und Größen von namhaften und bewährten Waschtisch-Herstellern an.

# SERIE 7075

## Doppelwaschtisch 1200 mm

Punkte

5.1		PG 1	PG 2
	S17-FSP 20	694	694
	BMD005S12001	1310	1310
	W99005S12	1475	1560
		<b>3479</b>	<b>3564</b>

5.2			
	S17-FSP 20	694	694
	BMD005S12001	1310	1310
	W98005S12	1752	1865
		<b>3756</b>	<b>3869</b>

5.3			
	SDEDS3512	2008	2008
	BMD005S12001	1310	1310
	W99005S12	1475	1560
		<b>4793</b>	<b>4878</b>

5.4			
	SDEDS3512	2008	2008
	BMD005S12001	1310	1310
	W98005S12	1752	1865
		<b>5070</b>	<b>5183</b>

Hier bieten wir Ihnen eine große Auswahl an Formen und Größen von namhaften und bewährten Waschtisch-Herstellern an.