

SERIE 6040

MADE IN GERMANY



SERIE 6040

Front und Korpus frei kombinierbar
Griff: Siehe Detailbeschreibung

Frontdekore PG 1

Melaminplatte mit ABS-Kante

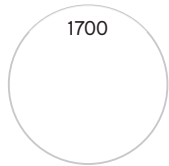

1700
Schneeweiß
Glanz

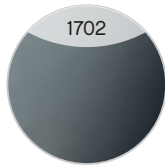

1702
Stahlgrau



1720
Eiche Ribbeck
quer Nachbildung



1722
Sangallo Grau
quer



1724
Sanremo
Eiche Terra quer
Nachbildung



1750
Oxid Hellgrau
quer



1751
Oxid Dunkelgrau
quer

Neu

FEEL
nature

Neu

FEEL
nature

Neu



1725
Riviera Eiche quer
Nachbildung



1726
Polar Pinie quer
Nachbildung



1727
Boreas Pinie quer
Nachbildung

Frontdekore PG 2

MDF mit Lacklaminat/lackierte PET-Folie/UV-Lack-Beschichtung



1760
Weiß Matt Select

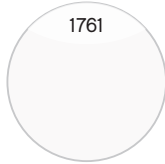

1761
Weiß Hochglanz
Select

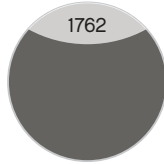

1762
Quarzgrau Matt
Select

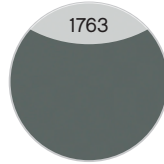

1763
Quarzgrau Hoch-
glanz Select



1767
Schwarz Matt
Select

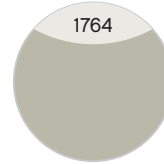

1764
Kaschmir Matt
Select

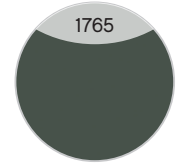

1765
Schilfgrün Matt
Select

Neu

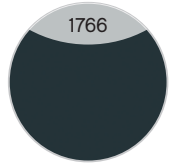

1766
Baltic Blau Matt
Select

Frontdekore PG 2

MDF mit Folie tiefgezogen und Synchronpore



Halifax Eiche quer
Nachbildung mit
Synchronpore

Glasfronten

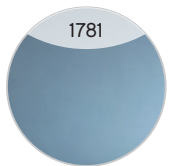

Glas Metallic Matt

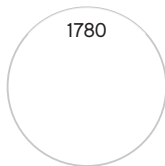

Glas Weiß

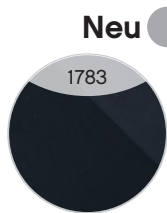

Glas Schwarz
Matt

Korpusdekore



Weiß Glanz

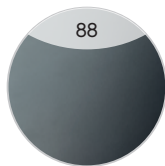

Stahlgrau



Eiche Ribbeck
quer Nachbildung



Sangallo Grau
quer



Sanremo
Eiche Terra quer
Nachbildung



Oxid Hellgrau
quer



Oxid Dunkelgrau
quer

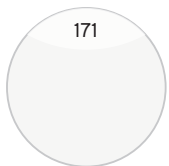

Weiß Matt Touch

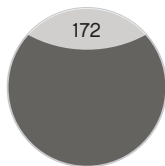

Quarzgrau Hoch-
glanz Touch

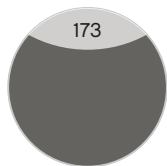

Quarzgrau Matt
Touch



Riviera Eiche quer
Nachbildung

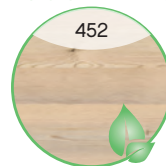

Polar Pinie quer
Nachbildung



Boreas Pinie quer
Nachbildung

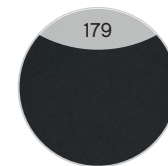

Schwarz Matt
Touch

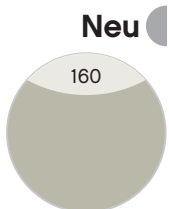

Kaschmir Matt
Touch

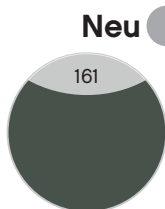

Schilfgrün Matt
Touch

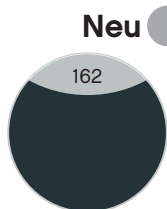

Baltic Blau Matt
Touch



Halifax Eiche quer
Nachbildung mit
Synchronpore

SERIE 6040

Keramikwaschtische



Weiß Glanz

Mineralmarmor-Waschtische



Weiß Glanz

Griffe

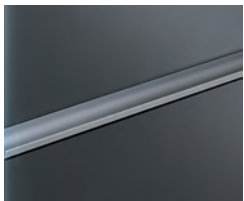

Griffleiste Alu Matt



Griffleiste Schwarz Matt

Das Design der seitlichen LED-Profile richtet sich nach dem Design der Griffleiste:



Griffleiste und LED-Profil,
Alu Matt



Griffleiste und LED-Profil,
Schwarz Matt

Aufgrund von unterschiedlichen Türausprägungen/-breiten sind die Griffgeometrien/-längen fix zugeordnet.

Produktfotos



Waschtisch-Übersicht

Mineralmarmor-Waschtische

Breite: 710 mm

BME013M71001

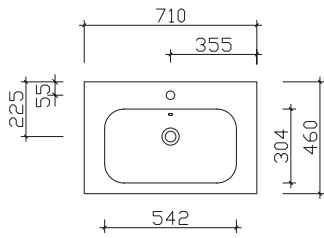

Breite 1010 mm

BME013M10101

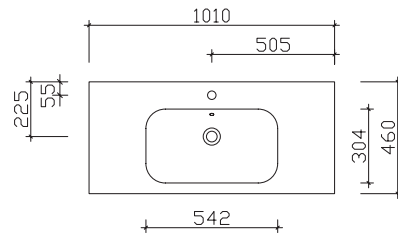

Breite 1210 mm

BME013M12101

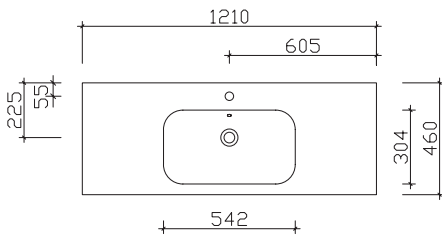

Breite 1210 mm

BMD013M12101

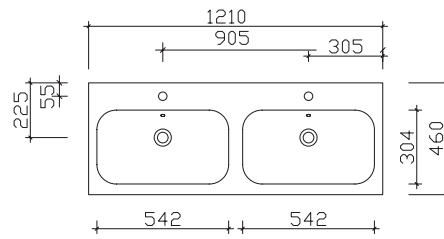

Keramikwaschtische

Breite: 710 mm

BME003S70001

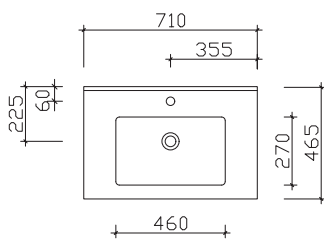

Breite 1010 mm

BME003S10001

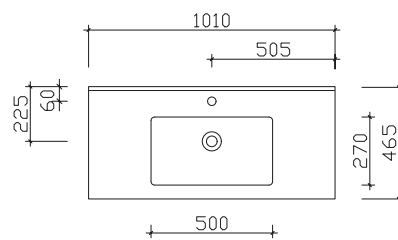

Breite 1210 mm

BME003S12001

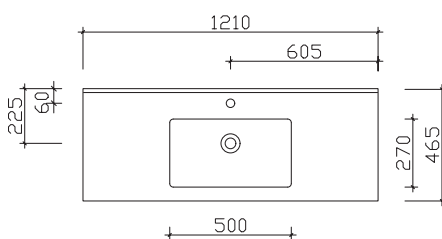

Breite 1210 mm

BMD003S12001

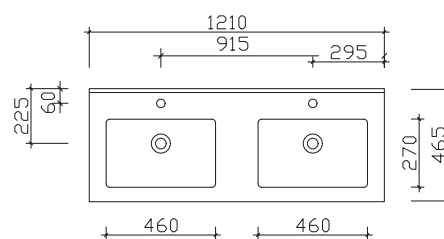

Spiegelschrank-Übersicht

Abbildung **SENE001110**



Spiegelschrank einfach verspiegelt

	Breite in mm
SENE00173	732
SENE00110	1032
SENE00112	1232
SDNE00112	1232

Abbildung **SEEE00110**



Spiegelschrank einfach verspiegelt inkl. LED-Profil (Alu Matt) und Schalter/Steckdose

	Breite in mm
SEEE00173	732
SEEE00110	1032
SEEE00112	1232
SDEE00112	1232

Abbildung **SENE00210**



Spiegelschrank einfach verspiegelt und offenes Fach mit Ablageblech (Alu Matt)

	Breite in mm
SENE00273	732
SENE00210	1032
SENE00212	1232
SDNE00212	1232

Abbildung **SEEE02210**



Spiegelschrank einfach verspiegelt inkl. seitol. LED-Profil (Schwarz matt) und Schalter/Steckdose

	Breite in mm
SEEE02273	732
SEEE02210	1032
SEEE02212	1232
SDEE02212	1232

Neu

Abbildung **SENE01010**



Spiegelschrank einfach verspiegelt und offenes Fach mit Ablageblech (Schwarz Matt)

	Breite in mm
SENE01073	732
SENE01010	1032
SENE01012	1232
SDNE01012	1232

Neu

Unterbau 710 mm

Hier bieten wir eine große Auswahl an Formen und Größen namhafter und bewährter Hersteller. Waschtisch-Artikel ohne Armatur.



Mineralmarmor-Waschtisch

Weiß (01), mit Armaturbohrung und integriertem Überlauf

Schwarze Überlaufrosetten (ZDVROS02) optional im Zubehör bestellbar!

Höhe	Breite	Tiefe	Artikel-Nr.	Aufteilung Breite	PG 1	PG 2	PG 3
20	710	460	BME013M71001		410		



Keramikwaschtisch

Weiß Glanz (01), mit Armaturbohrung und integriertem Überlauf

Schwarze Überlaufrosetten (ZDVROS01) optional im Zubehör bestellbar!

Höhe	Breite	Tiefe	Artikel-Nr.	Aufteilung Breite	PG 1	PG 2	PG 3
15	710	465	BME003S70001		470		

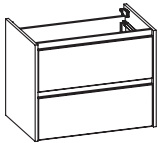

Waschtischunterschrank

2 Auszüge, Kosmetikeinsatz im oberen Auszug, 2-teilig

Höhe	Breite	Tiefe	Artikel-Nr.	Aufteilung Breite	PG 1	PG 2	PG 3
540	683	450	W01003S70		1264	1396	

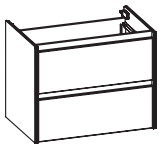

Waschtischunterschrank

inkl. beidseitigem LED-Profil (identisch zum Griffdesign) mit Bewegungssensor
2 Auszüge, Kosmetikeinsatz im oberen Auszug, 2-teilig

12V
986LM
9,4W
6300K

Höhe	Breite	Tiefe	Artikel-Nr.	Aufteilung Breite	PG 1	PG 2	PG 3
540	683	450	W02003S70		1764	1896	

Überbau 732 mm

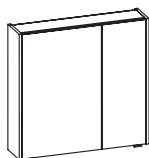

Spiegelschrank

2 Drehtüren, einfach verspiegelt, 4 Glaseinlegeböden
Anschlag von links: R L, Abb. zeigt links

Ausführung: L/R wählbar - Bei Bestellung bitte angeben!
Aufsatzleuchten optional bestellbar!

Höhe	Breite	Tiefe	Artikel-Nr.		Aufteilung Breite	PG 1	PG 2	PG 3
703	732	172	SENE00173	L/R	450/250	746		



LED-Zusatzbeleuchtung

zur Waschplatzbeleuchtung
optional einsetzbar zu:
SENE00173

12V
358LM
2,8W
2900-6400K

Nicht separat bestellbar!

Höhe	Breite	Tiefe	Artikel-Nr.		Aufteilung Breite	PG 1	PG 2	PG 3
-	650		ZWP00265E			275		

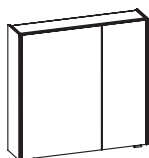

Spiegelschrank

inkl. seitl. LED-Profil (alu matt)
2 Drehtüren, 4 Glaseinlegeböden
Schalter/Steckdose
Anschlag von links: R L, Abb. zeigt links

12V
1404-1450LM
12,6W
2900-6400K

Sensorschalter (ZCS005E) optional bestellbar zur Steuerung von LEDplus
(Farbtemperaturwechsel bei Spiegelschränken)

Ausführung: L/R wählbar - Bei Bestellung bitte angeben!
Aufsatzleuchten optional bestellbar!

Höhe	Breite	Tiefe	Artikel-Nr.		Aufteilung Breite	PG 1	PG 2	PG 3
703	732	172	SEEE00173	L/R	450/250	1032		
-			ZCS005E			115		



LED-Zusatzbeleuchtung

zur Waschplatzbeleuchtung
optional einsetzbar zu:
SEEE00173

12V
358LM
2,8W
2900-6400K

Nicht separat bestellbar!

Höhe	Breite	Tiefe	Artikel-Nr.		Aufteilung Breite	PG 1	PG 2	PG 3
-	650		ZWP00165E			170		

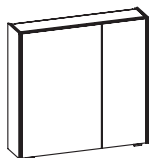

Spiegelschrank

inkl. seitl. LED-Profil (schwarz matt)
2 Drehtüren, 4 Glaseinlegeböden
Schalter/Steckdose
Anschlag von links: R L, Abb. zeigt links

12V
702-725LM
6,3W
2900-6400K

Sensorschalter (ZCS005E) optional bestellbar zur Steuerung von LEDplus
(Farbtemperaturwechsel bei Spiegelschränken)

Aufsatzleuchten optional bestellbar!

Neu

Höhe	Breite	Tiefe	Artikel-Nr.		Aufteilung Breite	PG 1	PG 2	PG 3
703	732	172	SEEE02273	L/R		1170	-	
-			ZCS005E			115		

Überbau 732 mm

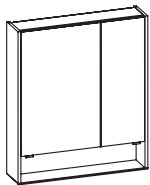

Spiegelschrank

2 Drehtüren, einfach verspiegelt, 4 Glaseinlegeböden
 offenes Fach mit Ablageblech (Alu Matt)
 Anschlag von links: R L
 Abb. zeigt links

Ausführung: L/R wählbar - Bei Bestellung bitte angeben!
Aufsatzleuchten optional bestellbar!

Höhe	Breite	Tiefe	Artikel-Nr.	Aufteilung Breite	PG 1	PG 2	PG 3
853	732	170	SENE00273	L/R	450/250	1042	

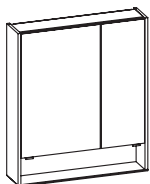

Spiegelschrank

2 Drehtüren, einfach verspiegelt, 4 Glaseinlegeböden
 offenes Fach mit Ablageblech (Schwarz Matt), inkl. schwarzen Griffen
 Anschlag von links: R L
 Abb. zeigt links

Ausführung: L/R wählbar - Bei Bestellung bitte angeben!
Aufsatzleuchten optional bestellbar!

Neu

Höhe	Breite	Tiefe	Artikel-Nr.	Aufteilung Breite	PG 1	PG 2	PG 3
853	732	170	SENE01073	L/R	450/250	1042	-

Unterbau 1010 mm

Hier bieten wir eine große Auswahl an Formen und Größen namhafter und bewährter Hersteller. Waschtisch-Artikel ohne Armatur.

Mineralmarmor-Waschtisch

Weiß (01), mit Armaturbohrung und integriertem Überlauf

Schwarze Überlaufrosetten (ZDVROS02) optional im Zubehör bestellbar!



Höhe	Breite	Tiefe	Artikel-Nr.	Aufteilung Breite	PG 1	PG 2	PG 3
20	1010	460	BME013MI0101		460		

Keramikwaschtisch

Weiß Glanz (01), mit Armaturbohrung und integriertem Überlauf

Schwarze Überlaufrosetten (ZDVROS01) optional im Zubehör bestellbar!



Höhe	Breite	Tiefe	Artikel-Nr.	Aufteilung Breite	PG 1	PG 2	PG 3
15	1010	465	BME003S10001		635		

Waschtischunterschrank

2 Auszüge, Kosmetikeinsatz im oberen Auszug, 2-teilig

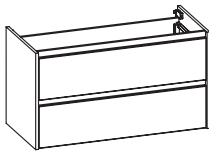

Höhe	Breite	Tiefe	Artikel-Nr.	Aufteilung Breite	PG 1	PG 2	PG 3
540	983	450	W01003S10		1380	1552	

Waschtischunterschrank

inkl. beidseitigem LED-Profil (identisch zum Griffdesign) mit Bewegungssensor
2 Auszüge, Kosmetikeinsatz im oberen Auszug, 2-teilig

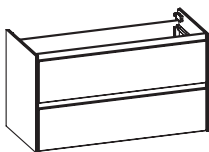

12V
9862LM
9,4W
6300K

Höhe	Breite	Tiefe	Artikel-Nr.	Aufteilung Breite	PG 1	PG 2	PG 3
540	983	450	W02003S10		1880	2052	

Überbau 1032 mm

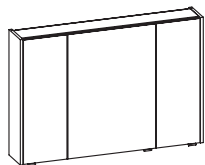

Spiegelschrank
3 Drehtüren, einfach verspiegelt, 6 Glaseinlegeböden
Anschlag von links: R L L

Aufsatzleuchten optional bestellbar!

Höhe	Breite	Tiefe	Artikel-Nr.	Aufteilung Breite	PG 1	PG 2	PG 3
703	1032	172	SENE00110	250/500/250	944		



LED-Zusatzbeleuchtung
zur Waschtischbeleuchtung
optional einsetzbar zu:
SENE00110

12V
358LM
2,8W
2900-6400K

Nicht separat bestellbar!

Höhe	Breite	Tiefe	Artikel-Nr.	Aufteilung Breite	PG 1	PG 2	PG 3
-	650		ZWP00265E		275		

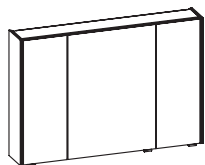

Spiegelschrank
inkl. seiti. LED-Profil (alu matt)
3 Drehtüren, einfach verspiegelt, 6 Glaseinlegeböden
Schalter/Steckdose
Anschlag von links: R L L

12V
1404-1450LM
12,6W
2900-6400K

Sensorschalter (ZCS005E) optional bestellbar zur Steuerung von LEDplus
(Farbtemperaturwechsel bei Spiegelschränken)

Aufsatzleuchten optional bestellbar!

Höhe	Breite	Tiefe	Artikel-Nr.	Aufteilung Breite	PG 1	PG 2	PG 3
703	1032	172	SEEE00110	250/500/250	1248		
-			ZCS005E		115		



LED-Zusatzbeleuchtung
zur Waschtischbeleuchtung
optional einsetzbar zu:
SEEE00110

12V
358LM
2,8W
2900-6400K

Nicht separat bestellbar!

Höhe	Breite	Tiefe	Artikel-Nr.	Aufteilung Breite	PG 1	PG 2	PG 3
-	650		ZWP00165E		170		

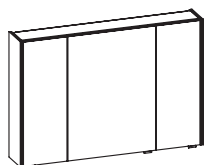

Spiegelschrank
inkl. seiti. LED-Profil (schwarz matt)
3 Drehtüren, einfach verspiegelt, 6 Glaseinlegeböden
Schalter/Steckdose
Anschlag von links: R L L

12V
702-725LM
6,3W
2900-6400K

Sensorschalter (ZCS005E) optional bestellbar zur Steuerung von LEDplus
(Farbtemperaturwechsel bei Spiegelschränken)

Aufsatzleuchten optional bestellbar!

Höhe	Breite	Tiefe	Artikel-Nr.	Aufteilung Breite	PG 1	PG 2	PG 3
703	1032	172	SEEE02210		1410	-	
-			ZCS005E		115		

Neu

Überbau 1032 mm

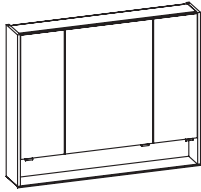

Spiegelschrank

3 Drehtüren, einfach verspiegelt, 6 Glaseinlegeböden
 offenes Fach mit Ablageblech (Alu Matt)
 Anschlag von links: R L L

Aufsatzleuchten optional bestellbar!

Höhe	Breite	Tiefe	Artikel-Nr.	Aufteilung Breite	PG 1	PG 2	PG 3
853	1032	170	SENE00210	250/500/250	1235		

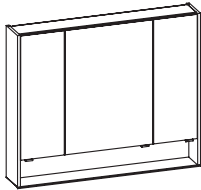

Spiegelschrank

3 Drehtüren, einfach verspiegelt, 6 Glaseinlegeböden
 offenes Fach mit Ablageblech (Schwarz Matt)
 inkl. schwarzen Griffen
 Anschlag von links: R L L

Aufsatzleuchten optional bestellbar!

Neu

Höhe	Breite	Tiefe	Artikel-Nr.	Aufteilung Breite	PG 1	PG 2	PG 3
853	1032	170	SENE01010	250/500/250	1235	-	

Unterbau 1210 mm

Hier bieten wir eine große Auswahl an Formen und Größen namhafter und bewährter Hersteller. Waschtisch-Artikel ohne Armatur.

Mineralmarmor-Waschtisch

Weiß (01), mit Armaturbohrung und integriertem Überlauf

Schwarze Überlaufrosetten (ZDVROS02) optional im Zubehör bestellbar!



Höhe	Breite	Tiefe	Artikel-Nr.	Aufteilung Breite	PG 1	PG 2	PG 3
20	1210	460	BME013M12101		615		

Keramikwaschtisch

Weiß Glanz (01), mit Armaturbohrung und integriertem Überlauf

Schwarze Überlaufrosetten (ZDVROS01) optional im Zubehör bestellbar!



Höhe	Breite	Tiefe	Artikel-Nr.	Aufteilung Breite	PG 1	PG 2	PG 3
15	1210	465	BME003S12001		905		

Waschtischunterschrank

2 Auszüge, Kosmetikeinsatz im oberen Auszug, 2-teilig



Höhe	Breite	Tiefe	Artikel-Nr.	Aufteilung Breite	PG 1	PG 2	PG 3
540	1183	450	W01003S12		1456	1655	

Waschtischunterschrank

inkl. beidseitigem LED-Profil (identisch zum Griffdesign) mit Bewegungssensor
2 Auszüge, Kosmetikeinsatz im oberen Auszug, 2-teilig



12V
986LM
9,4W
6300K

Höhe	Breite	Tiefe	Artikel-Nr.	Aufteilung Breite	PG 1	PG 2	PG 3
540	1183	450	W02003S12		1956	2155	

Überbau 1232 mm

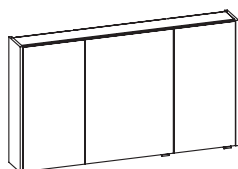

Spiegelschrank

3 Drehtüren, einfach verspiegelt, 6 Glaseinlegeböden
Anschlag von links: R L L

Aufsatzleuchten optional bestellbar!

Höhe	Breite	Tiefe	Artikel-Nr.	Aufteilung Breite	PG 1	PG 2	PG 3
703	1232	172	SENE00112	350/500/350	1008		



LED-Zusatzbeleuchtung

zur Waschplatzbeleuchtung
optional einsetzbar zu:
SENE00112

12V
358LM
2,8W
2900-6400K

Nicht separat bestellbar!

Höhe	Breite	Tiefe	Artikel-Nr.	Aufteilung Breite	PG 1	PG 2	PG 3
-	650		ZWP00265E		275		

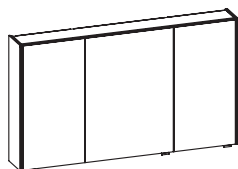

Spiegelschrank

inkl. seitr. LED-Profil (alu matt)
3 Drehtüren, einfach verspiegelt, 6 Glaseinlegeböden
Schalter/Steckdose
Anschlag von links: R L L

12V
1404-1450LM
12,6W
2900-6400K

Sensorschalter (ZCS005E) optional bestellbar zur Steuerung von LEDplus
(Farbtemperaturwechsel bei Spiegelschränken)

Aufsatzleuchten optional bestellbar!

Höhe	Breite	Tiefe	Artikel-Nr.	Aufteilung Breite	PG 1	PG 2	PG 3
703	1232	172	SEEE00112	350/500/350	1318		
-			ZCS005E		115		



LED-Zusatzbeleuchtung

zur Waschplatzbeleuchtung
optional einsetzbar zu:
SEEE00112

12V
358LM
2,8W
2900-6400K

Nicht separat bestellbar!

Höhe	Breite	Tiefe	Artikel-Nr.	Aufteilung Breite	PG 1	PG 2	PG 3
-	650		ZWP00165E		170		

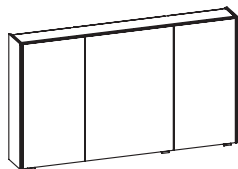

Spiegelschrank

inkl. seitr. LED-Profil (schwarz matt)
3 Drehtüren, einfach verspiegelt, 6 Glaseinlegeböden
Schalter/Steckdose
Anschlag von links: R L L

12V
702-725LM
6,3W
2900-6400K

Sensorschalter (ZCS005E) optional bestellbar zur Steuerung von LEDplus
(Farbtemperaturwechsel bei Spiegelschränken)

Neu

Aufsatzleuchten optional bestellbar!

Höhe	Breite	Tiefe	Artikel-Nr.	Aufteilung Breite	PG 1	PG 2	PG 3
703	1232	172	SEEE02212		1498	-	
-			ZCS005E		115		

Überbau 1232 mm

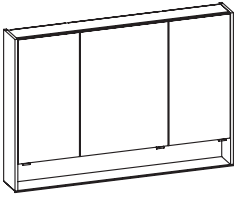

Spiegelschrank

3 Drehtüren, einfach verspiegelt, 6 Glaseinlegeböden
 offenes Fach mit Ablageblech (Alu Matt)
 Anschlag von links: R L L

Aufsatzleuchten optional bestellbar!

Höhe	Breite	Tiefe	Artikel-Nr.	Aufteilung Breite	PG 1	PG 2	PG 3
853	1232	170	SENE00212	350/500/350	1322		

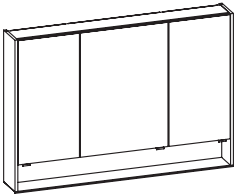

Spiegelschrank

3 Drehtüren, einfach verspiegelt, 6 Glaseinlegeböden
 offenes Fach mit Ablageblech (Schwarz Matt)
 inkl. schwarzen Griffen
 Anschlag von links: R L L

Aufsatzleuchten optional bestellbar!

Neu

Höhe	Breite	Tiefe	Artikel-Nr.	Aufteilung Breite	PG 1	PG 2	PG 3
853	1232	170	SENE01012	350/500/350	1322	-	

Unterbau 1210 mm

Hier bieten wir eine große Auswahl an Formen und Größen namhafter und bewährter Hersteller. Waschtisch-Artikel ohne Armatur.



Mineralmarmor-Doppelwaschtisch
 Weiß (01), mit 2 Armaturbohrungen und
 2x integriertem Überlauf

Schwarze Überlaufrosetten (ZDVROS02) optional im Zubehör bestellbar!

Höhe	Breite	Tiefe	Artikel-Nr.	Aufteilung Breite	PG 1	PG 2	PG 3
20	1210	460	BMD013M12101		615		



Keramikdoppelwaschtisch
 Weiß Glanz (01), mit 2 Armaturbohrungen und
 2x integriertem Überlauf

Schwarze Überlaufrosetten (ZDVROS01) optional im Zubehör bestellbar!

Höhe	Breite	Tiefe	Artikel-Nr.	Aufteilung Breite	PG 1	PG 2	PG 3
15	1210	465	BMD003S12001		1195		



Waschtischunterschrank
 2 Auszüge, Kosmetikeinsatz im oberen Auszug, 2-teilig

Höhe	Breite	Tiefe	Artikel-Nr.	Aufteilung Breite	PG 1	PG 2	PG 3
540	1183	450	W99003S12		1506	1705	



Waschtischunterschrank
 inkl. beidseitigem LED-Profil (identisch zum Griffdesign) mit Bewegungssensor
 2 Auszüge, Kosmetikeinsatz im oberen Auszug, 2-teilig

12V
986LM
9,4W
6300K

Höhe	Breite	Tiefe	Artikel-Nr.	Aufteilung Breite	PG 1	PG 2	PG 3
540	1183	450	W98003S12		2006	2205	

Überbau 1232 mm

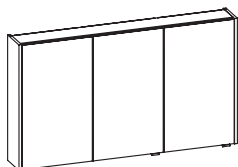

Spiegelschrank
3 Drehtüren, einfach verspiegelt, 6 Glaseinlegeböden
Anschlag von links: R L L

Aufsatzleuchten optional bestellbar!

Höhe	Breite	Tiefe	Artikel-Nr.	Aufteilung Breite	PG 1	PG 2	PG 3
703	1232	172	SDNE00112	400/400/400	1130		



LED-Zusatzbeleuchtung
zur Waschtischbeleuchtung
optional einsetzbar zu:
SDNE00112

12V
165LM
1,4W
2900-6400K

Nicht separat bestellbar!
Immer nur 2 Stück bestellbar!

Höhe	Breite	Tiefe	Artikel-Nr.	Aufteilung Breite	PG 1	PG 2	PG 3
-	350		ZWP00435E		255		

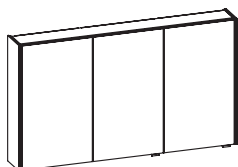

Spiegelschrank
inkl. seiti. LED-Profil (alu matt)
3 Drehtüren, einfach verspiegelt, 6 Glaseinlegeböden
Schalter/Steckdose
Anschlag von links: R L L

12V
1404-1450LM
12,6W
2900-6400K

Sensorschalter (ZCS005E) optional bestellbar zur Steuerung von LEDplus
(Farbtemperaturwechsel bei Spiegelschränken)

Aufsatzleuchten optional bestellbar!

Höhe	Breite	Tiefe	Artikel-Nr.	Aufteilung Breite	PG 1	PG 2	PG 3
703	1232	172	SDEE00112	400/400/400	1440		
-			ZCS005E		115		



LED-Zusatzbeleuchtung
zur Waschtischbeleuchtung
optional einsetzbar zu:
SDEE00112

12V
165LM
1,4W
2900-6400K

Nicht separat bestellbar!
Immer nur 2 Stück bestellbar!

Höhe	Breite	Tiefe	Artikel-Nr.	Aufteilung Breite	PG 1	PG 2	PG 3
-	350		ZWP00335E		150		

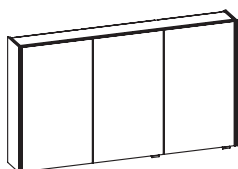

Spiegelschrank
inkl. seiti. LED-Profil (schwarz matt)
3 Drehtüren, einfach verspiegelt, 6 Glaseinlegeböden
Schalter/Steckdose
Anschlag von links: R L L

12V
702-725LM
6,3W
2900-6400K

Sensorschalter (ZCS005E) optional bestellbar zur Steuerung von LEDplus
(Farbtemperaturwechsel bei Spiegelschränken)

Aufsatzleuchten optional bestellbar!

Höhe	Breite	Tiefe	Artikel-Nr.	Aufteilung Breite	PG 1	PG 2	PG 3
703	1232	172	SDEE02212		1625	-	
-			ZCS005E		115		

Neu

Überbau 1232 mm

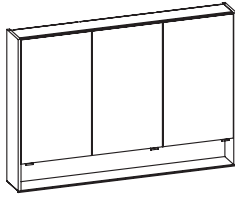

Spiegelschrank

3 Drehtüren, einfach verspiegelt, 6 Glaseinlegeböden
 offenes Fach mit Ablageblech (Alu Matt)
 Anschlag von links: R L L

Aufsatzleuchten optional bestellbar!

Höhe	Breite	Tiefe	Artikel-Nr.	Aufteilung Breite	PG 1	PG 2	PG 3
853	1232	170	SDNE00212	400/400/400	1445		

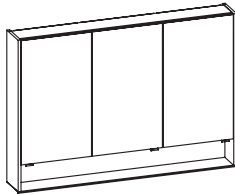

Spiegelschrank

3 Drehtüren, einfach verspiegelt, 6 Glaseinlegeböden
 offenes Fach mit Ablageblech (Schwarz Matt)
 inkl. schwarzen Griffen
 Anschlag von links: R L L

Aufsatzleuchten optional bestellbar!

Neu

Höhe	Breite	Tiefe	Artikel-Nr.	Aufteilung Breite	PG 1	PG 2	PG 3
853	1232	170	SDNE01012	400/400/400	1445	-	

Zusatzartikel



Hochschrank
2 Drehtüren, 4 Glaseinlegeböden

Bitte Türanschlag links (L), rechts (R) angeben!

Höhe	Breite	Tiefe	Artikel-Nr.		Aufteilung Höhe	PG 1	PG 2	PG 3
1707	333	173	HLT013017	L/R	960/720	805	986	
1707	333	330	HLT013033	L/R	960/720	805	986	
1707	333	433	HLT013043	L/R	960/720	805	986	

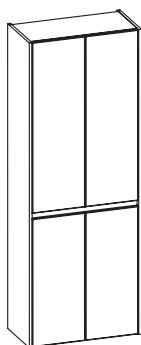

Hochschrank
4 Drehtüren, 4 Glaseinlegeböden

Höhe	Breite	Tiefe	Artikel-Nr.		Aufteilung Höhe	PG 1	PG 2	PG 3
1707	633	173	HLT016017		960/720	1210	1576	
1707	633	330	HLT016033		960/720	1210	1576	
1707	633	433	HLT016043		960/720	1210	1576	



Hochschrank
2 Drehtüren, 1 Auszug, 3 Glaseinlegeböden

Bitte Türanschlag links (L), rechts (R) angeben!

Höhe	Breite	Tiefe	Artikel-Nr.		Aufteilung Höhe	PG 1	PG 2	PG 3
1734	333	330	HLL013033	L/R	960/240/480	1115	1320	

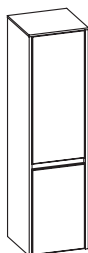

Midischrank
2 Drehtüren, 3 Glaseinlegeböden, inkl. Abdeckplatte

Bitte Türanschlag links (L), rechts (R) angeben!

Höhe	Breite	Tiefe	Artikel-Nr.		Aufteilung Höhe	PG 1	PG 2	PG 3
1239	333	173	MLT513017	L/R	720/480	735	878	
1239	333	330	MLT513033	L/R	720/480	735	878	
1239	333	433	MLT513043	L/R	720/480	735	878	

Zusatzartikel

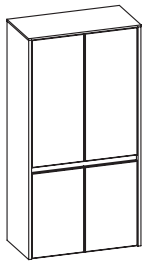

Midischrank
4 Drehtüren, 3 Glaseinlegeböden, inkl. Abdeckplatte

Höhe	Breite	Tiefe	Artikel-Nr.		Aufteilung Höhe	PG 1	PG 2	PG 3
1237	633	173	MLT516017		720/480	1125	1410	
1237	633	330	MLT516033		720/480	1125	1410	
1237	633	433	MLT516043		720/480	1125	1410	

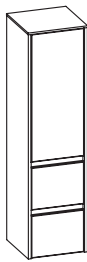

Midischrank
1 Drehtür, 2 Auszüge, 2 Glaseinlegeböden, inkl. Abdeckplatte

Bitte Türanschlag links (L), rechts (R) angeben!

Höhe	Breite	Tiefe	Artikel-Nr.		Aufteilung Höhe	PG 1	PG 2	PG 3
1268	333	330	MLL513033	L/R	720/240/240	1288	1452	



Unterschrank
1 Auszug, 1 Drehtür, 1 Glaseinlegeboden, inkl. Abdeckplatte

Bitte Türanschlag links (L), rechts (R) angeben!

Höhe	Breite	Tiefe	Artikel-Nr.		Aufteilung Höhe	PG 1	PG 2	PG 3
784	333	330	ULL513033	L/R	240/480	842	945	



Hängeschrank
1 Drehtür, 2 Glaseinlegeböden

Bitte Türanschlag links (L), rechts (R) angeben!

Höhe	Breite	Tiefe	Artikel-Nr.		Aufteilung Höhe	PG 1	PG 2	PG 3
700	333	173	OKT053017	L/R		394	472	
700	333	330	OKT053033	L/R		394	472	
700	333	433	OKT053043	L/R		394	472	

**Aufsatzleuchten optional für Spiegelschränke
(Leuchten nicht separat bestellbar)**

	SENE 001 73	SENE 001 10	SENE 001 12	SDNE 001 12	SEEE 001 73	SEEE 001 10	SEEE 001 12	SDEE 001 12	SEEE 022 73	SEEE 022 10	SEEE 022 12	SDEE 022 12	SENE 002 73	SENE 002 10	SENE 002 12	SDNE 002 12	SENE 010 73	SENE 010 10	SENE 010 12	SDNE 010 12
EB-LS-AF-600F	•	•	•	•	•	•	•	•	•	•	•	•	•	•	•	•	•	•	•	•
EB-LS-AF-900F		•	•	•		•	•	•		•	•	•		•	•	•		•	•	•
EB-LS-AG-400F	•	•	•	2•	•	•	•	2•	•	•	•	2•	•	•	•	2•	•	•	•	2•
EB-LS-AG-600F	•	•	•	•	•	•	•	•	•	•	•	•	•	•	•	•	•	•	•	•
EB-LS-AG-900F		•	•	•		•	•	•		•	•	•		•	•	•		•	•	•
EB-LS-AM-400F	•	•	•	2•	•	•	•	2•	•	•	•	2•	•	•	•	2•	•	•	•	2•
EB-LS-AM-600F	•	•	•	•	•	•	•	•	•	•	•	•	•	•	•	•	•	•	•	•
EB-LS-AM-900F		•	•	•		•	•	•		•	•	•		•	•	•		•	•	•
EB-LS-AM-1100F			•	•			•	•			•	•			•	•			•	•
EB-LS-AQ-600F	•	•	•	•	•	•	•	•	•	•	•	•	•	•	•	•	•	•	•	•
EB-LS-AQ-900F		•	•	•		•	•	•		•	•	•		•	•	•		•	•	•
ZAL AUF 40 E	•	•	•	2•	•	•	•	2•	•	•	•	2•	•	•	•	2•	•	•	•	2•
ZAL AUF 60 E	•	•	•	•	•	•	•	•	•	•	•	•	•	•	•	•	•	•	•	•
ZAL AUF 90 E		•	•	•		•	•	•		•	•	•		•	•	•		•	•	•
ZAL AWF 40 E	•	•	•	2•	•	•	•	2•	•	•	•	2•	•	•	•	2•	•	•	•	2•
ZAL AWF 60 E	•	•	•	•	•	•	•	•	•	•	•	•	•	•	•	•	•	•	•	•
ZAL AWF 90 E		•	•	•		•	•	•		•	•	•		•	•	•		•	•	•
ZAL AZF 40 E	•	•	•	2•	•	•	•	2•	•	•	•	2•	•	•	•	2•	•	•	•	2•
ZAL AZF 60 E	•	•	•	•	•	•	•	•	•	•	•	•	•	•	•	•	•	•	•	•
ZAL AZF 90 E		•	•	•		•	•	•		•	•	•		•	•	•		•	•	•
ZAL BBF 60 E	•	•	•	•	•	•	•	•	•	•	•	•	•	•	•	•	•	•	•	•
ZAL BBF 90 E		•	•	•		•	•	•		•	•	•		•	•	•		•	•	•
ZAL BBF 11 E			•	•			•	•			•	•			•	•			•	•
ZAL BCF 60 E	•	•	•	•	•	•	•	•	•	•	•	•	•	•	•	•	•	•	•	•
ZAL BCF 90 E		•	•	•		•	•	•		•	•	•		•	•	•		•	•	•
ZAL BCF 11 E			•	•			•	•			•	•			•	•			•	•
ZAKAYV18E-200-600F																				
ZAKAYV18E-601-800F	•				•				•				•				•			
ZAKAYV18E-801-1000F		•				•				•				•				•		
ZAKAYV18E-1001-1200F			•	•			•	•			•	•			•	•			•	•
ZAKAYV18E-1201-1400F																				
ZAKAYV18E-1401-1600F																				
ZAKAYV18E-1601-1800F																				

Kunde:
Lieferant:

 PELIPAL GmbH
 Hans-Wilhelm-Peters-Straße 2
 33189 Schlagen

Datum:

 Laufzeit:
 Lieferzeit: 30 Arbeitstage
 Tel.: 05252/848-0
 Fax: 05252/848-158
 Mindestbestellwert:
 Frachtkosten:
 Incoterm:

Punkte

Block:

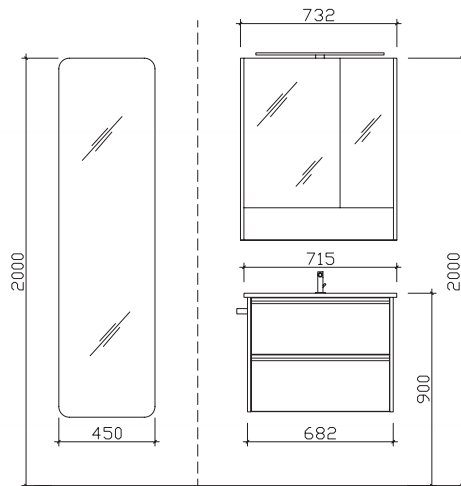
Maß in mm:
440/710

Energieeffizienzangaben siehe Typenplan

Front:	Baltic Blau Matt Select (PG2)
Korpusfarbe:	Baltic Blau Matt Touch
Akzentfarbe:	/
KorpUSAusführung:	Comfort E
Schubkasten:	Metallzarge mit Softeinzug
WT-Plattenfarbe:	/
Stollenfarbe:	/
Griff/Knopf:	Alu Matt
Montage:	wandhängend
Archiv-Nr.:	1-6040-F18-1

				Comfort E
Pos.	Stk.	Artikel-Nr. / Anschlag	Beschreibung	Punkte
1	1	BME013M71001	Mineralmarmor-Waschtisch	410
2	1	W02003S70	Waschtischunterschrank 2 Auszüge,inkl. LED-Profil u. Kosmetikeinsatz	1896
3	1	SENE00273	L/R: Spiegelschrank 2-türig offenes Fach mit Ablageblech	1042
Kombinationspreis:				3348
4	1	ZALAU60E	Aufsatzleuchte LEDplus-fähig LED Aluminium Matt	332
5	1	ZCS005E	LEDplus Sensorschalter	115
6	1	ZKEFA343C	Kosmetikeinsatz 2-teilig	138
7	1	ZES014520	Hochschrank 1 Drehtür verspiegelt	908
8	1	ZHH01038	Handtuchhalter 1-armig zur Korpusmontage Edelstahl Optik	120
9	1	ZEHM41	Einhebelmischer Chrom Glanz	477
Gesamtwert Zusatzartikel:				2090
Gesamtwert inkl. Zusatzartikel:				5438

SERIE 6040

Kunde:

Lieferant:

Datum:

Laufzeit:

Lieferzeit:

Tel.:

Fax:

Mindestbestellwert:

Frachtkosten:

Incoterm:

30 Arbeitstage

05252/848-0

05252/848-158

Punkte

Block:

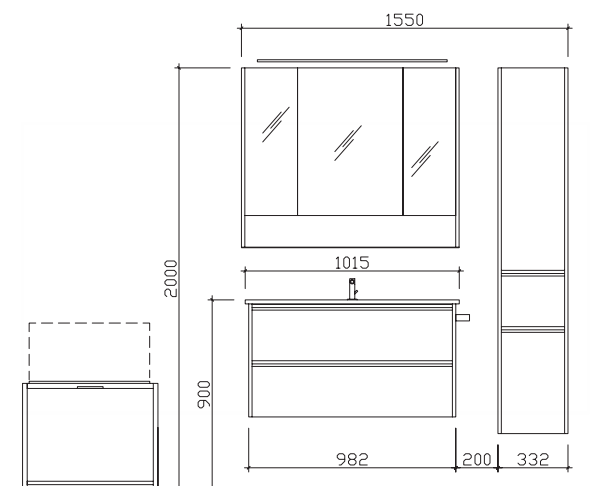

Maß in mm:

1015/335

Energieeffizienzangaben siehe Typenplan

Front: Glas Schwarz Matt (1783/PG2)
 Korpusfarbe: Eiche Halifax quer NB (450)
 Akzentfarbe: /
 Korpusausführung: Comfort E
 Schubkasten: Metallzarge mit Softeinzug
 WT-Plattenfarbe: /
 Stollenfarbe: /
 Griff/Knopf: Griffleiste Schwarz
 Montage: wandhängend
 Archiv-Nr.: 1-6040-F17-1-V2

Pos.	Stk.	Artikel-Nr. / Anschlag	Beschreibung	Comfort E Punkte
1	1	BME003S10001	Keramikwaschtisch Weiß Glanz	635
2	1	W02003S10	Waschtischunterschrank 2 Auszüge,inkl. LED-Profil u. Kosmetikeinsatz	2052
3	1	SENE01010	Spiegelschrank 3-türig offenes Fach mit Ablageblech	1235
Kombinationspreis:				3922
4	1	ZALAWF90E	Aufsatzleuchte LEDplus-fähig LED Schwarz Matt	288
5	1	ZCS005E	LEDplus Sensorschalter	115
6	1	ZDVROS01	Überlaufrosette Schwarz	30
7	1	HLL013033	L/R Hochschrank 3 Drehtüren 1 Auszug	1320
8	1	EM-TR01-S	Sitztruhe mit Verstauungsmöglichkeit	1050
9	1	ZHH00832	Handtuchhalter Schwarz Matt zur Korpusmontage	65
10	1	ZEHM37	Einhebelmischer Schwarz Matt	478
Gesamtwert Zusatzartikel:				3346
Gesamtwert inkl. Zusatzartikel:				7268

Kunde:

Lieferant:

Datum:

PELIPAL GmbH
Hans-Wilhelm-Peters-Straße 2
33189 Schlangen

Laufzeit:
Lieferzeit: 30 Arbeitstage
Tel.: 05252/848-0
Fax: 05252/848-158
Mindestbestellwert:
Frachtkosten:
Incoterm:

Punkte

Block:

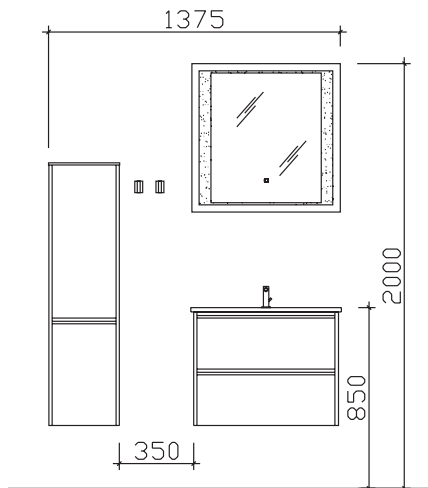

Maß in mm:

333/710

Energieeffizienzangaben siehe Typenplan

- Front: Boreas Pinie quer Nachbildung
- Korpusfarbe: Boreas Pinie quer Nachbildung
- Akzentfarbe: /
- Korpusausführung: Comfort E
- Schubkasten: Metallzarge mit Softeinzug
- WT-Plattenfarbe: /
- Stollenfarbe: /
- Griff/Knopf: Griffleiste alu matt
- Montage: wandhängend
- Archiv-Nr.: 1-6040-F5-1-Ret2

Pos.	Stk.	Artikel-Nr. / Anschlag	Beschreibung	Comfort E Punkte
1	1	BME003S70001	Keramikwaschtisch Weiß Glanz	470
2	1	W02003S70	Waschtischunterschrank 2 Auszüge,inkl. LED-Profil u. Kosmetikeinsatz	1764
3	1	S17-FSP 08	Funktionsspiegel mit umlaufenden LED-Effektlicht Alu matt	568
Kombinationspreis:				2802
4	1	MLT513033	L/R: Midischrank 2 Drehtüren, inkl. Abdeckplatte	735
5	2	HHK5-70	Handtuchhaken klappbar Chrom Glanz	100
6	1	ZEHM40	Einhebelmischer Chrom Glanz	522
Gesamtwert Zusatzartikel:				1357
Gesamtwert inkl. Zusatzartikel:				4159

SERIE 6040

Kunde:

Lieferant:

PELIPAL GmbH
Hans-Wilhelm-Peters-Straße 2
33189 Schlangen

Datum:

Laufzeit:

Lieferzeit:

Tel.:

Fax:

Mindestbestellwert:

Frachtkosten:

Incoterm:

30 Arbeitstage

05252/848-0

05252/848-158

Punkte

Block:

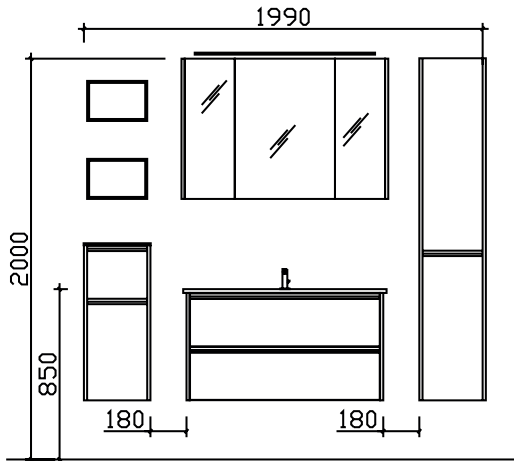

Maß in mm:

300/1032/300

Energieeffizienzangaben siehe Typenplan

Front: Stahlgrau (PG1)
Korpusfarbe: Eiche Ribbeck quer Nachbildung
Akzentfarbe: /
Korpusausführung: Comfort E
Schubkasten: Metallzarge mit Softeinzug
WT-Plattenfarbe: /
Stollenfarbe: /
Griff/Knopf: Griffleiste alu matt
Montage: wandhängend
Archiv-Nr.: 1-6040-F15-4

Pos.	Stk.	Artikel-Nr. / Anschlag	Beschreibung	Comfort E Punkte
1	1	BME013M10101	Mineralmarmor-Waschtisch weiß	460
2	1	W02003S10	Waschtischunterschrank 2 Auszüge,inkl. LED-Profil u. Kosmetikeinsatz	1880
3	1	SEEE00110	Spiegelschrank 3-türig inkl.LED-Profil	1248
Kombinationspreis:				3588
4	1	ZALAU90E	Aufsatzleuchte LEDplus-fähig LED Aluminium Matt	366
5	1	HLT013033	L/R Hochschrank 2 Drehtüren	805
6	1	ULL513033	L/R: Unterschrank 1 Auszug, 1 Drehtür inkl. Abdeckplatte	842
7	2	EM-WR20-03-3017	Wandregal 1 Fach	492
Gesamtwert Zusatzartikel:				2505
Gesamtwert inkl. Zusatzartikel:				6093

Änderungen und Irrtümer vorbehalten!

Kunde:	Lieferant: PELIPAL GmbH Hans-Wilhelm-Peters-Straße 2 33189 Schlangen	Datum: Laufzeit: Lieferzeit: 30 Arbeitstage Tel.: 05252/848-0 Fax: 05252/848-158 Mindestbestellwert: Frachtkosten: Incoterm:
Punkte		

Block:

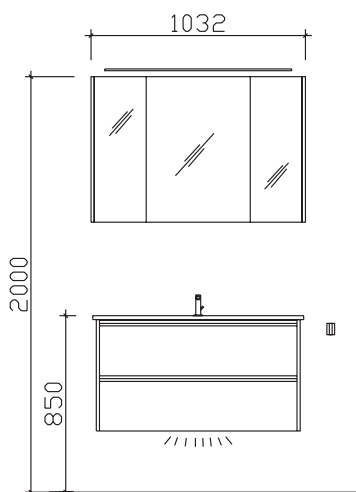

Maß in mm:
1032

Energieeffizienzangaben siehe Typenplan

Front: Weiß Matt Select (PG 2)
 Korpusfarbe: Weiß Matt Touch
 Akzentfarbe: /
 Korpusausführung: Comfort E
 Schubkasten: Metallzarge mit Softeinzug
 WT-Plattenfarbe: /
 Stollenfarbe: /
 Griff/Knopf: Griffleiste alu matt
 Montage: wandhängend
 Archiv-Nr.: 1-6040-F2-1-Ret

Pos.	Stk.	Artikel-Nr. / Anschlag	Beschreibung	Comfort E Punkte
1	1	BME003S10001	Keramikwaschtisch Weiß Glanz	635
2	1	W01003S10	Waschtischunterschrank 2 Auszüge, inkl.Kosmetikeinsatz oben	1552
3	1	SENE00110	Spiegelschrank 3-türig ohne Beleuchtung	944
Kombinationspreis:				3131
4	1	ZALAU90E	Aufsatzleuchte LEDplus-fähig LED Aluminium Matt	366
5	1	ZWP00265E	LEDplus-fähige Zusatzbeleuchtung für Waschplatz	275
6	1	HHWE 2-325	Handtuchhalter eckig, zur Wandmontage	90
7	1	ZEHM40	Einhebelmischer Chrom Glanz	522
Gesamtwert Zusatzartikel:				1253
Gesamtwert inkl. Zusatzartikel:				4384

Änderungen und Irrtümer vorbehalten!

SERIE 6040

Kunde:

Lieferant:

PELIPAL GmbH
Hans-Wilhelm-Peters-Straße 2
33189 Schlangen

Datum:

Laufzeit:

Lieferzeit:

Tel.:

Fax:

Mindestbestellwert:

Frachtkosten:

Incoterm:

30 Arbeitstage

05252/848-0

05252/848-158

Punkte

Block:

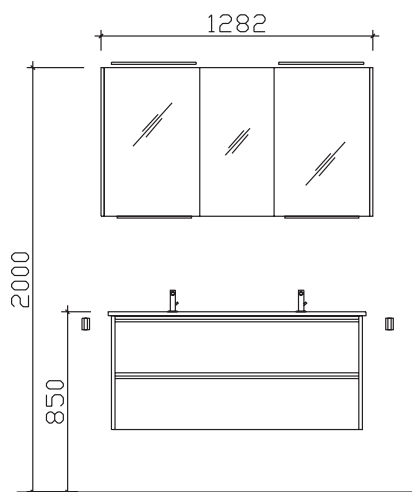

Maß in mm:

1232

Energieeffizienzangaben siehe Typenplan

Front: Schilfgrün Matt Select
Korpusfarbe: Schilfgrün Matt Touch
Akzentfarbe: /
KorpUSAusführung: Comfort E
Schubkasten: Metallzarge mit Softeinzug
WT-Plattenfarbe: /
Stollenfarbe: /
Griff/Knopf: Griffleiste alu matt
Montage: wandhängend
Archiv-Nr.: 1-6040-F4-1-Ret2

Pos.	Stk.	Artikel-Nr. / Anschlag	Beschreibung	Comfort E Punkte
1	1	BMD003S12001	Keramikdoppelwaschtisch Weiß Glanz	1195
2	1	W98003S12	Waschtischunterschrank 2 Auszüge, inkl. LED-Profil u. Kosmetikeinsatz	2205
3	1	SDEE00112	Spiegelschrank 3-türig inkl. LED-Profil seitlich	1440
Kombinationspreis:				4840
4	2	ZWP00335E	LEDplus-fähige Zusatzbeleuchtung für Waschplatz	300
5	2	HHWE 2-325	Handtuchhalter eckig, zur Wandmontage	180
6	2	ZEHM40	Einhebelmischer Chrom Glanz	1044
Gesamtwert Zusatzartikel:				1524
Gesamtwert inkl. Zusatzartikel:				6364

Änderungen und Irrtümer vorbehalten!

Kunde:
Lieferant:

 PELIPAL GmbH
 Hans-Wilhelm-Peters-Straße 2
 33189 Schlangen

 Datum:
 Laufzeit:
 Lieferzeit: 30 Arbeitstage
 Tel.: 05252/848-0
 Fax: 05252/848-158
 Mindestbestellwert:
 Frachtkosten:
 Incoterm:

Punkte

Block:

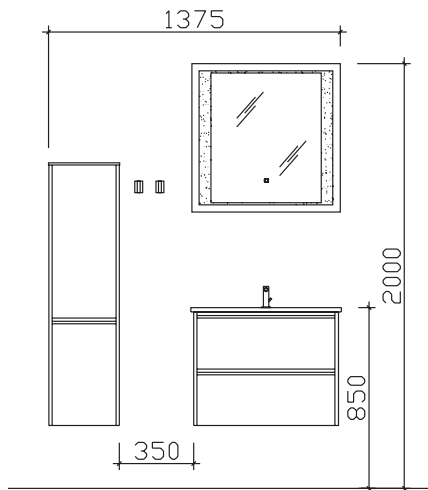
**Maß in mm:
333/710**

Energieeffizienzangaben siehe Typenplan

- | | |
|-------------------|----------------------------|
| Front: | Schneeweiß Glanz (PG 1) |
| Korpusfarbe: | Weiß Glanz |
| Akzentfarbe: | / |
| Korpusausführung: | Comfort E |
| Schubkasten: | Metallzarge mit Softeinzug |
| WT-Plattenfarbe: | / |
| Stollenfarbe: | / |
| Griff/Knopf: | Griffleiste alu matt |
| Montage: | wandhängend |
| Archiv-Nr.: | 1-6040-F6-1-Ret2 |

				Comfort E
Pos.	Stk.	Artikel-Nr. / Anschlag	Beschreibung	Punkte
1	1	BME003S70001	Keramikwaschtisch Weiß Glanz	470
2	1	W02003S70	Waschtischunterschrank 2 Auszüge,inkl. LED-Profil u. Kosmetikeinsatz	1764
3	1	S17-FSP 08	Funktionsspiegel mit umlaufenden LED-Effektlicht Alu matt	568
Kombinationspreis:				2802
4	1	MLT513033	L/R: Midischrank 2 Drehtüren, inkl. Abdeckplatte	735
5	2	HHK5-70	Handtuchhaken klappbar Chrom Glanz	100
6	1	ZEHM40	Einhebelmischer Chrom Glanz	522
Gesamtwert Zusatzartikel:				1357
Gesamtwert inkl. Zusatzartikel:				4159

Änderungen und Irrtümer vorbehalten!

SERIE 6040

Kunde:

Lieferant:

Datum:

Laufzeit:

Lieferzeit:

Tel.:

Fax:

Mindestbestellwert:

Frachtkosten:

Incoterm:

30 Arbeitstage

05252/848-0

05252/848-158

Punkte

Block:

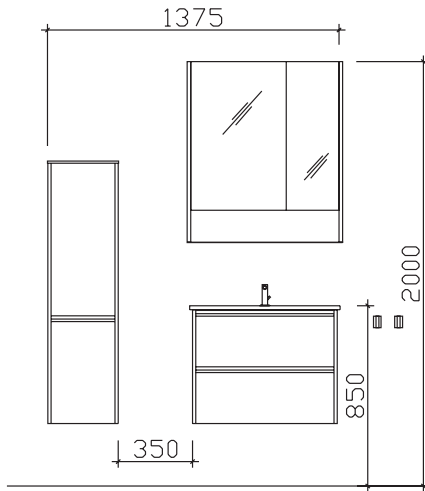

Maß in mm:

333/732

Energieeffizienzangaben siehe Typenplan

Front: Quarzgrau Matt Select (PG 2)
 Korpusfarbe: Quarzgrau Matt Touch
 Akzentfarbe: /
 Korpusausführung: Comfort E
 Schubkasten: Metallzarge mit Softeinzug
 WT-Plattenfarbe: /
 Stollenfarbe: /
 Griff/Knopf: Griffleiste alu matt
 Montage: wandhängend
 Archiv-Nr.: 1-6040-F7-1-Ret2

Pos.	Stk.	Artikel-Nr. / Anschlag	Beschreibung	Comfort E Punkte
1	1	BME003S70001	Keramikwaschtisch Weiß Glanz	470
2	1	W01003S70	Waschtischunterschrank 2 Auszüge inkl. Kosmetikeinsatz	1264
3	1	SENE00273	L/R: Spiegelschrank 2-türig offenes Fach mit Ablageblech	1042
Kombinationspreis:				2776
4	1	ZALAU60E	Aufsatzleuchte LEDplus-fähig LED Aluminium Matt	332
5	1	MLT513033	L/R Midischrank 2 Drehtüren, inkl. Abdeckplatte	735
6	2	HHK5-70	Handtuchhaken klappbar Chrom Glanz	100
7	1	ZEHM40	Einhebelmischer Chrom Glanz	522
Gesamtwert Zusatzartikel:				1689
Gesamtwert inkl. Zusatzartikel:				4465

Änderungen und Irrtümer vorbehalten!

Kunde:	Lieferant: PELIPAL GmbH Hans-Wilhelm-Peters-Straße 2 33189 Schlangen	Datum: Laufzeit: Lieferzeit: 30 Arbeitstage Tel.: 05252/848-0 Fax: 05252/848-158 Mindestbestellwert: Frachtkosten: Incoterm:
Punkte		

Block:

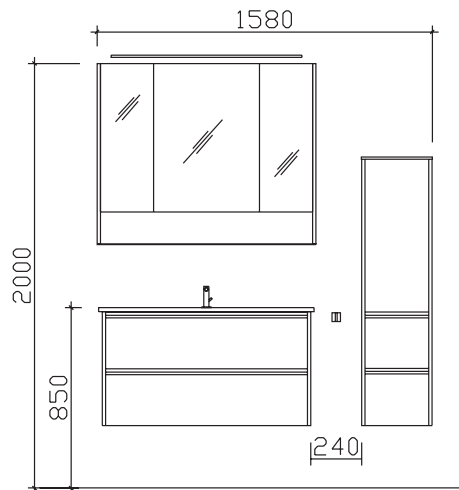

Maß in mm:
1032/333

Energieeffizienzangaben siehe Typenplan

Front:	Glas Weiß (PG 2)
Korpusfarbe:	Oxid dunkelgrau
Akzentfarbe:	/
Korpusausführung:	Comfort E
Schubkasten:	Metallzarge mit Softeinzug
WT-Plattenfarbe:	/
Stollenfarbe:	/
Griff/Knopf:	Griffleiste alu matt
Montage:	wandhängend
Archiv-Nr.:	1-6040-F8-1

Pos.	Stk.	Artikel-Nr. / Anschlag	Beschreibung	Comfort E Punkte
1	1	BME003S10001	Keramikwaschtisch Weiß Glanz	635
2	1	W02003S10	Waschtischunterschrank 2 Auszüge,inkl. LED-Profil u. Kosmetikeinsatz	1880
3	1	SENE00210	Spiegelschrank 3-türig offenes Fach mit Ablageblech	1235
Kombinationspreis:				3750
4	1	MLL513033	L/R: Midischrank 1 Drehtür,2 Auszüge inkl. Abdeckplatte	1288
5	1	ZALAU90E	Aufsatzleuchte LEDplus-fähig LED Aluminium Matt	366
6	1	ZEHM40	Einhebelsmischer Chrom Glanz	522
7	1	HHWE 3-345	Handtuchhalter 2-armig, eckig, zur Wandmontage	180
Gesamtwert Zusatzartikel:				2356
Gesamtwert inkl. Zusatzartikel:				6106

SERIE 6040

Kunde:

Lieferant:

Datum:

Laufzeit:

Lieferzeit:

Tel.:

Fax:

Mindestbestellwert:

Frachtkosten:

Incoterm:

30 Arbeitstage

05252/848-0

05252/848-158

Punkte

Block:

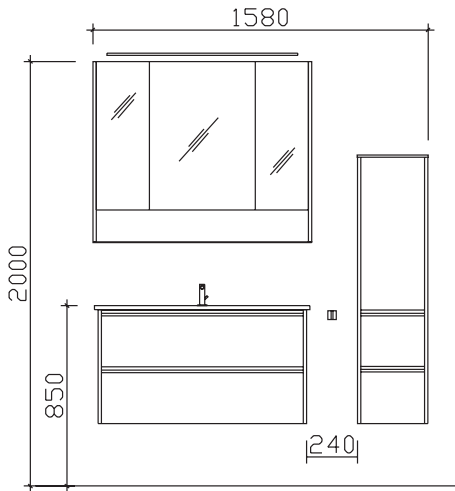

Maß in mm:

1032/333

Energieeffizienzangaben siehe Typenplan

Front: Oxid Dunkelgrau (PG 1)
 Korpusfarbe: Oxid Dunkelgrau
 Akzentfarbe: /
 Korpusausführung: Comfort E
 Schubkasten: Metallzarge mit Softeinzug
 WT-Plattenfarbe: /
 Stollenfarbe: /
 Griff/Knopf: Griffleiste alu matt
 Montage: Wandhängend
 Archiv-Nr.: 1-6040-F9-1-Ret

Pos.	Stk.	Artikel-Nr. / Anschlag	Beschreibung	Comfort E Punkte
1	1	BME003S10001	Keramikwaschtisch Weiß Glanz	635
2	1	W02003S10	Waschtischunterschrank 2 Auszüge,inkl. LED-Profil u. Kosmetikeinsatz	1880
3	1	SENE00210	Spiegelschrank 3-türig offenes Fach mit Ablageblech	1235
Kombinationspreis:				3750
4	1	MLL513033	L/R: Midischrank 1 Drehtür,2 Auszüge inkl. Abdeckplatte	1288
5	1	HHWE 3-345	Handtuchhalter 2-armig, eckig, zur Wandmontage	180
6	1	ZALAU90E	Aufsatzleuchte LEDplus-fähig LED Aluminium Matt	366
7	1	ZEHM40	Einhebelmischer Chrom Glanz	522
Gesamtwert Zusatzartikel:				2356
Gesamtwert inkl. Zusatzartikel:				6106

Änderungen und Irrtümer vorbehalten!

Kombinationsbeispiele

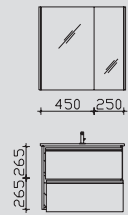
Waschtisch 710 mm		Punkte		
1.1		SENE00173 BME003S70001 W01003S70	746 470 1264	746 470 1396
		2480	2612	

Waschtisch 1010 mm		Punkte		
2.1		SENE00110 BME003S10001 W01003S10	944 635 1380	944 635 1552
		2959	3131	

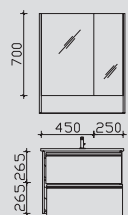
Waschtisch 710 mm		PG 1	PG 2	
1.2		SENE00273 BME003S70001 W01003S70	1042 470 1264	1042 470 1396
		2776	2908	

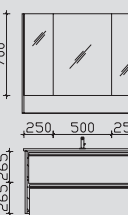
Waschtisch 1010 mm		PG 1	PG 2	
2.2		SENE00210 BME003S10001 W01003S10	1235 635 1380	1235 635 1552
		3250	3422	

Waschtisch 710 mm		PG 1	PG 2	
1.3		SEEE00173 BME003S70001 W01003S70	1032 470 1264	1032 470 1396
		2766	2898	

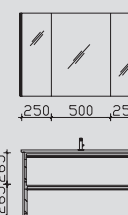
Waschtisch 1010 mm		PG 1	PG 2	
2.3		SEEE00110 BME003S10001 W01003S10	1248 635 1380	1248 635 1552
		3263	3435	

Hier bieten wir Ihnen eine große Auswahl an Formen und Größen von namhaften und bewährten Waschtisch-Herstellern an.

Kombinationsbeispiele

Waschtisch 1210 mm

Punkte

3.1

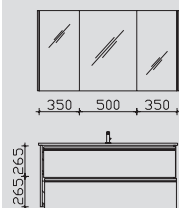

SENE00112	1008	1008
BME003S12001	905	905
W01003S12	1456	1655

3369 3568

3.2

PG 1

PG 2

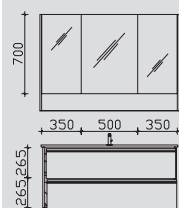

SENE00212	1322	1322
BME003S12001	905	905
W01003S12	1456	1655

3683 3882

3.3

PG 1

PG 2

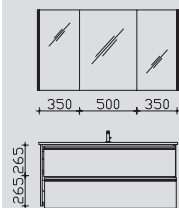

SEEE00112	1318	1318
BME003S12001	905	905
W01003S12	1456	1655

3679 3878

Doppelwaschtisch 1210 mm

Punkte

4.1

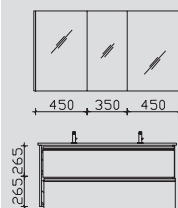

SDNE00112	1130	1130
BMD003S12001	1195	1195
W99003S12	1506	1705

3831 4030

4.2

PG 1

PG 2

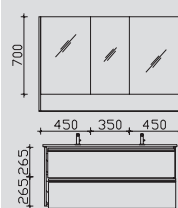

SDNE00212	1445	1445
BMD003S12001	1195	1195
W99003S12	1506	1705

4146 4345

4.3

PG 1

PG 2

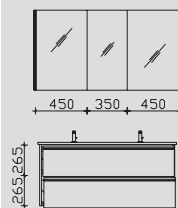

SDEE00112	1440	1440
BMD003S12001	1195	1195
W99003S12	1506	1705

4141 4340

Hier bieten wir Ihnen eine große Auswahl an Formen und Größen von namhaften und bewährten Waschtisch-Herstellern an.