

SERIE 6010

MADE IN GERMANY



SERIE 6010

Front und Korpus frei kombinierbar
Griff: Siehe Detailbeschreibung

Frontdekore PG 1

Melaminplatte mit ABS-Kante
Das Dekor der Front und in der Griffuge ist identisch



622

Sangallo Grau
quer

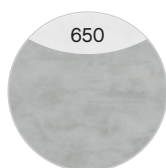

650

Oxid Hellgrau
quer



651

Oxid Dunkelgrau
quer



624

Riviera Eiche quer
Nachbildung



626

Eiche Ribbeck
quer
Nachbildung

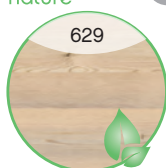

629

Polar Pinie quer
Nachbildung

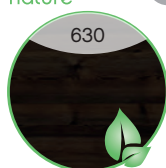

630

Boreas Pinie quer
Nachbildung

Neu

FEEL nature Neu

FEEL nature Neu

Frontdekore PG 2

MDF mit Lacklaminat/lackierte PET-Folie/UV-Lack-Beschichtung

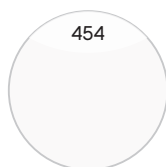

454

Weiß Hochglanz
Select

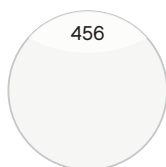

456

Weiß Matt Select

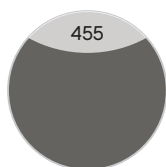

455

Quarzgrau Hochglanz
Select

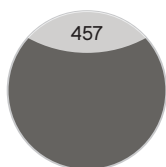

457

Quarzgrau Matt
Select



463

Schwarz Matt
Select

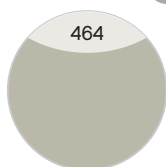

464

Kaschmir Matt
Select

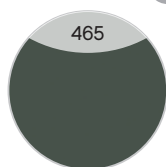

465

Schilfgrün Matt
Select

Neu

Neu

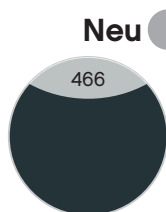

466

Baltic Blau Matt
Select

Neu

Frontdekore PG 2

Melaminplatte mit Synchronpore und ABS-Kante



628

Halifax Eiche quer
Nachbildung mit
Synchronpore

FEEL nature

Korpusdekore

Gilt nur für 10 mm Stollen, Abdeckplatten und offenes Regal im Unterschrank



432
Sangallo Grau quer

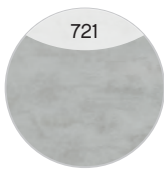

721
Oxid Hellgrau quer



723
Oxid Dunkelgrau quer



438
Riviera Eiche quer Nachbildung



444
Eiche Ribbeck quer Nachbildung

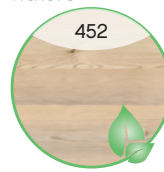

452
Polar Pinie quer Nachbildung



458
Boreas Pinie quer Nachbildung



450
Halifax Eiche quer Nachbildung mit Synchronpore

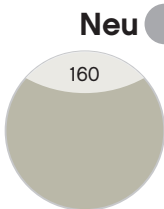

160
Kaschmir Matt Touch

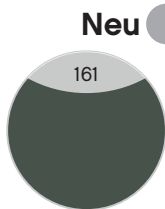

161
Schilfgrün Matt Touch

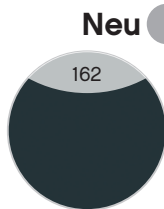

162
Baltic Blau Matt Touch

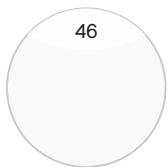

46
Weiß Hochglanz Select

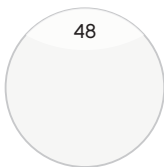

48
Weiß Matt Select

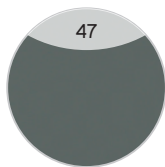

47
Quarzgrau Hochglanz Select

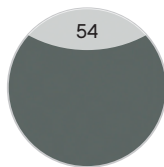

54
Quarzgrau Matt Select

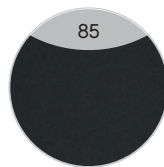

85
Schwarz Matt Select

SERIE 6010

Krion-Waschtische



Wei Matt

Mineralmarmor-Waschtische



Wei Glanz

Solid Surface-Waschtische



Wei Matt

Griffe



Variante GL
(grifflos)



Variante P1
Chrom Glanz

Aufgrund von unterschiedlichen Torauspragungen/-breiten sind die Griffgeometrien/-lngen fix zugeordnet.

Produktfotos



Krion-Legende



Hoher Mineralanteil

Der Werkstoff Krion besteht zu zwei Dritteln aus dem natürlichem Material (ATH: Aluminiumtrihydrat) und zu einem geringen Teil aus hochfesten Kunstharzen.



Antibakteriell

Krion verhindert durch seine poren- und fugenfreie Beschaffenheit das Wachstum und die Verbreitung von Bakterien und Pilzen auf seiner Oberfläche.



100% recyclebar

Aus Krion hergestellte Produkte lassen sich aufbereiten und nach ihrer Nutzung 100 Prozent erneut in den Produktionskreislauf eingebracht werden.



Pflegeleichte Oberfläche

Krion hat eine besonders widerstandsfähige und porenfreie Oberfläche und ist daher leicht zu reinigen.



UV-beständigkeit

Die Beständigkeit gegen ultraviolette Strahlung (UV-Strahlung) ist hier besonders hoch.



Wasserbeständigkeit

Krion eignet sich mit seiner dauerhaft porenfreien Oberfläche besonders gut für den Badbereich.



Nicht entflammbar

Krion gilt als nicht entflammbar und selbstlöschend und ist klassifiziert als: Euroclass B-s1-d0 gemäß UNE-EN 13501 Standard sowie als B1 (ohne Einschränkungen) gemäß DIN 4102.



Matte Oberfläche

Die matte Oberfläche besticht in ihrer sanft-weichen Haptik und eleganten Optik.



Unempfindlichkeit gegen Chemikalien

Krion ist durch seine porenfreie Oberfläche unempfindlich gegenüber Lösungen und Chemikalien.



REINIGT DIE LUFT

Krion reinigt via Photokatalyse die Luft von Verschmutzungen und fördert somit die Gesundheit unseres Planeten.

Produktfotos



Waschtisch-Übersicht

Mineralmarmor-Waschtische

Breite 780 mm

MMWT54-780

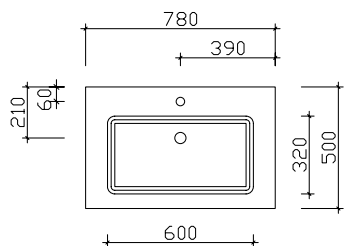

Breite 1130 mm

MMWT54-1130-L

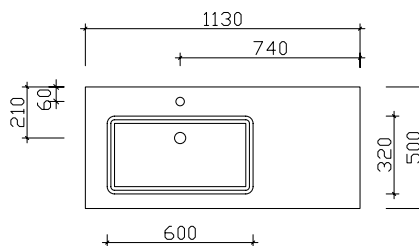

Breite 1130 mm

MMWT54-1130-R

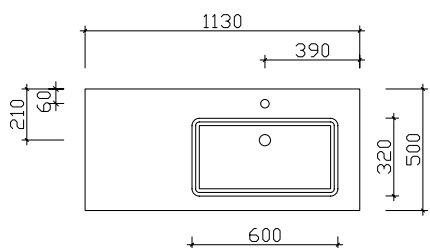

Breite 1330 mm

MMWT54-1330-L

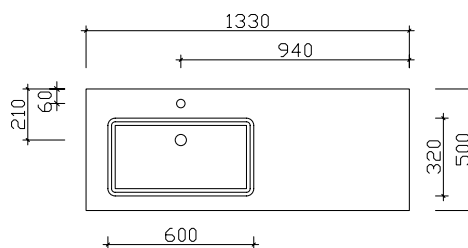

Breite 1330 mm

MMWT54-1330-R

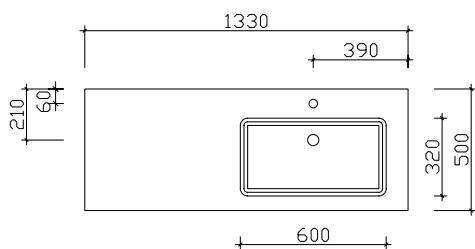

Breite 1330 mm

MMWT54-1330-M

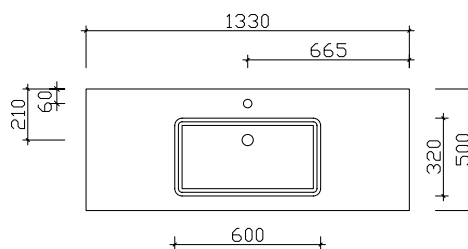

Breite 1530 mm

MMDWT54-1530

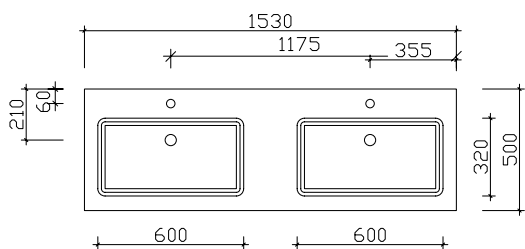

Breite 1830 mm

MMDWT54-1830

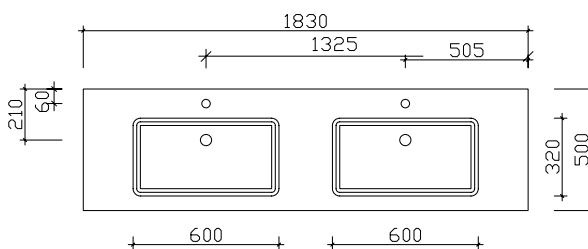

Waschtisch-Übersicht

Solid Surface-Waschtische

Breite 780 mm **BME015F78002**

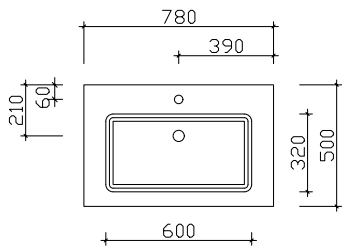

Breite 1130 mm **BLE015F11302**

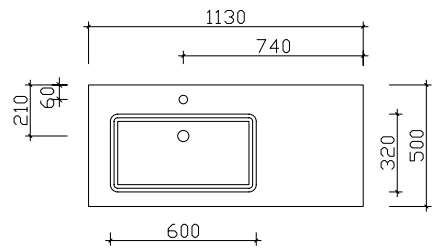

Breite 1130 mm **BRE015F11302**

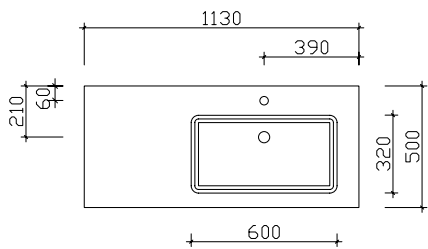

Breite 1330 mm **BLE015F13302**

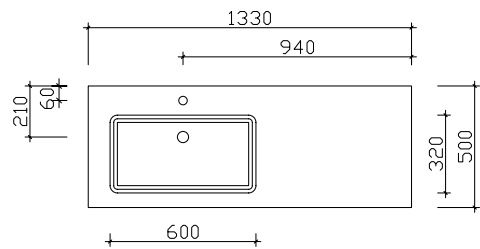

Breite 1330 mm **BRE015F13302**

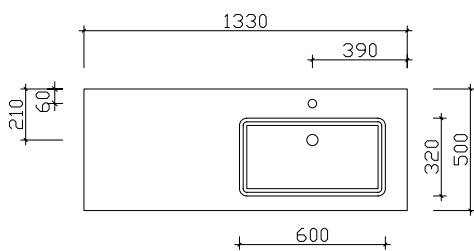

Breite 1330 mm **BME015F13302**

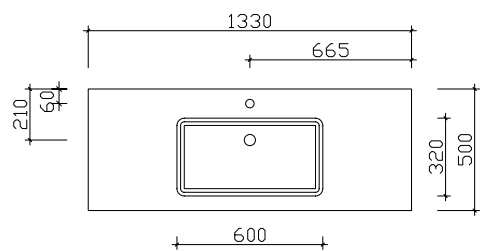

Breite 1530 mm **BMD015F15302**

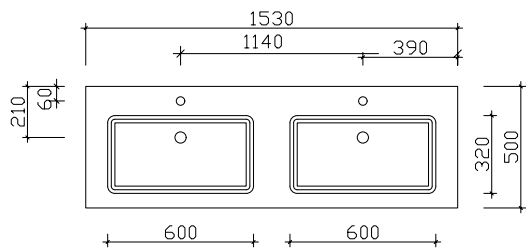

Breite 1830 mm **BMD015F18302**

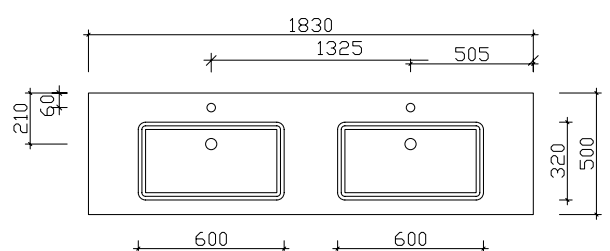

Waschtisch-Übersicht

Krion-Waschtische

Breite 780 mm

KWT54-780

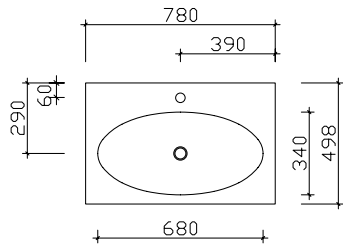

Breite 1130 mm

KWT54-1130-L

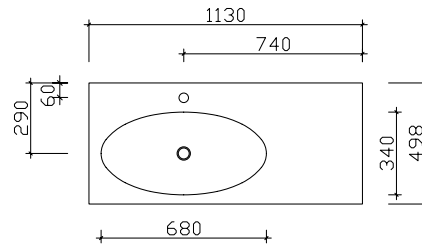

Breite 1130 mm

KWT54-1130-R

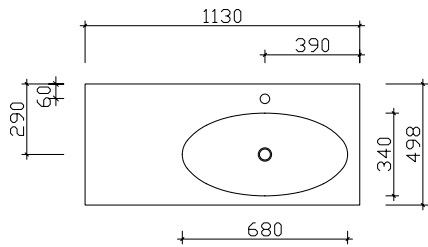

Breite 1330 mm

KWT54-1330-L

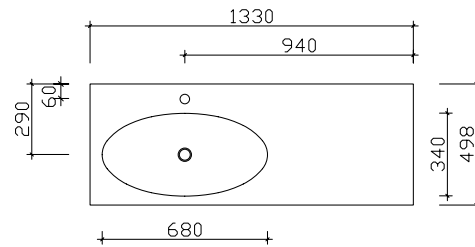

Breite 1330 mm

KWT54-1330-R

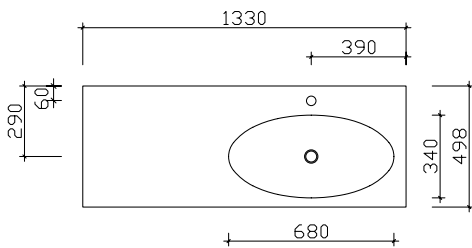

Breite 1330 mm

KWT54-1330-M

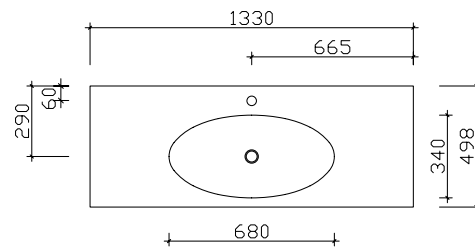

Breite 1530 mm

KDWT54-1530

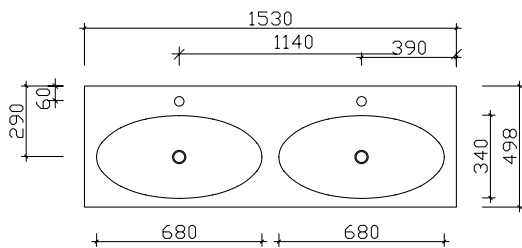

Breite 1830 mm

KDWT54-1830

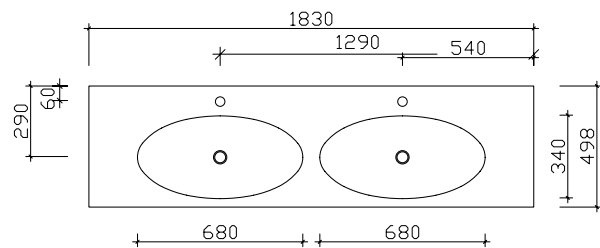

Spiegelschrank-Übersicht

Abbildung 6010-SPS 03



Spiegelschrank inkl. LED-Lichtkranz

	Breite in mm
6010-SPS 01	540
6010-SPS 02	840
6010-SPS 03	1140
6010-SPS 04	1340
6010-SPS 05	1340
6010-SPS 06	1540
6010-SPS 07	1840

Abbildung 6010-SPSB 03



Spiegelschrank inkl. LED-Lichtkranz und seitlichen LED-Profilen

	Breite in mm
6010-SPSB 01	540
6010-SPSB 02	840
6010-SPSB 03	1140
6010-SPSB 04	1340
6010-SPSB 05	1340
6010-SPSB 06	1540
6010-SPSB 07	1840

Abbildung 6010-SEED02013



Spiegelschrank doppelt verspiegelt
inkl. LED-Aufsatzleuchte und seitlicher LEDplus Effektbeleuchtung

	Breite in mm
SEED02052	520
SEED02082	820
SEED02011	1120
SEED02013	1320
SEED02013L	1320
SEED02013R	1320
SDED02015	1520
SDED02018	1820

Unterbau 780 mm

Hier bieten wir eine große Auswahl an Formen und Größen namhafter und bewährter Hersteller. Waschtisch-Artikel ohne Armatur.



Mineralmarmor-Waschtisch

Weiß (w), mit Armaturbohrung und integriertem Überlauf

Schwarze Überlaufrosetten (ZDVROS03) optional im Zubehör bestellbar!

Höhe	Breite	Tiefe	Artikel-Nr.	Aufteilung Breite	PG 1	PG 2	PG 3
20	780	500	MMWT 54-780		750		



Solid Surface Waschtisch

Weiß Matt (02), mit Armaturbohrung und integriertem Überlauf

Schwarze Überlaufrosetten (ZDVROS03) optional im Zubehör bestellbar!

Höhe	Breite	Tiefe	Artikel-Nr.	Aufteilung Breite	PG 1	PG 2	PG 3
20	780	500	BME015F78002		1470		



Krion-Waschtisch

Weiß (w) matt, mit Armaturbohrung
inkl. Clou-Überlauf

Schwarze Abdeckung für Clou-Ablaufgarnitur (ZDV CLOUDS) optional im Zubehör bestellbar!

Höhe	Breite	Tiefe	Artikel-Nr.	Aufteilung Breite	PG 1	PG 2	PG 3
9	780	498	KWT 54-780		1920		

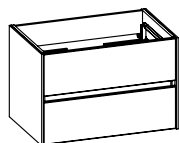

Waschtischunterschrank

2 Auszüge, Kosmetikeinsatz im oberen Auszug, 2-teilig

Höhe	Breite	Tiefe	Artikel-Nr.	Aufteilung Breite	PG 1	PG 2	PG 3
512	770	493	6010-WTUSL 01		1335	1430	

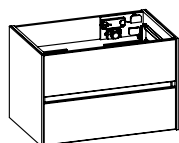

Waschtischunterschrank

inkl. LED-Profil mit Bewegungssensor für Griffugen
2 Auszüge, Kosmetikeinsatz im oberen Auszug, 2-teilig

12V
497LM
3,7W
6100K

Höhe	Breite	Tiefe	Artikel-Nr.	Aufteilung Breite	PG 1	PG 2	PG 3
512	770	493	6010-WTUSLB 01		1610	1710	

Überbau 840 mm

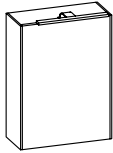

Spiegelschrank

inkl. LED-Aufsatzleuchte (B: 400 mm)
LED-Beleuchtung seitlich
1 Drehtür, doppelt verspiegelt, 2 Glaseinlegeböden
Schalter/Steckdose

12V
1904LM
19,4W
2700-6500K

Sensorschalter (ZCS005E) optional bestellbar zur Steuerung von LEDplus
(Farbtemperaturwechsel bei Spiegelschränken)

Bitte Türanschlag links (L), rechts (R) angeben!

Höhe	Breite	Tiefe	Artikel-Nr.		Aufteilung Breite	PG 1	PG 2	PG 3
709	520	176	SEED02052	L/R		1625		
-			ZCS005E			115		

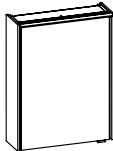

Spiegelschrank

inkl. LED-Lichtkranz
1 Drehtür, einfach verspiegelt, 2 Glaseinlegeböden
Schalter/Steckdose

12V
570-600LM
4,7W
3000-6500K

Sensorschalter (ZCS005E) optional bestellbar zur Steuerung von LEDplus
(Farbtemperaturwechsel bei Spiegelschränken)

Bitte Türanschlag links (L), rechts (R) angeben!

Höhe	Breite	Tiefe	Artikel-Nr.		Aufteilung Breite	PG 1	PG 2	PG 3
709	540	176	6010-SPS 01	L/R		1015		
-			ZCS005E			115		



LED-Zusatzbeleuchtung

zur Waschplatzbeleuchtung
optional einsetzbar zu:
6010-SPS 01

12V
165LM
1,4W
2900-6400K

Nicht separat bestellbar!

Höhe	Breite	Tiefe	Artikel-Nr.		Aufteilung Breite	PG 1	PG 2	PG 3
-	350		EB-L-WP 04			255		

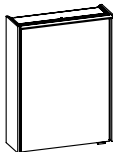

Spiegelschrank

inkl. LED-Lichtkranz
inkl. LED-Profil (rechts und links)
1 Drehtür, einfach verspiegelt, 2 Glaseinlegeböden
Schalter/Steckdose

12V
1974-2050LM
17,3W
2900-6500K

Sensorschalter (ZCS005E) optional bestellbar zur Steuerung von LEDplus
(Farbtemperaturwechsel bei Spiegelschränken)

Bitte Türanschlag links (L), rechts (R) angeben!

Höhe	Breite	Tiefe	Artikel-Nr.		Aufteilung Breite	PG 1	PG 2	PG 3
709	540	176	6010-SPSB 01	L/R		1390		
-			ZCS005E			115		



LED-Zusatzbeleuchtung

zur Waschplatzbeleuchtung
optional einsetzbar zu:
6010-SPSB 01

12V
165LM
1,4W
2900-6400K

Nicht separat bestellbar!

Höhe	Breite	Tiefe	Artikel-Nr.		Aufteilung Breite	PG 1	PG 2	PG 3
-	350		EB-L-WP 03			150		

Überbau 840 mm

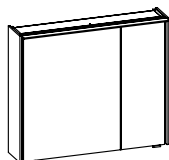

Spiegelschrank

inkl. LED-Lichtkranz
 2 Drehtüren, einfach verspiegelt, 4 Glaseinlegeböden
 Schalter/Steckdose
 Anschlag von links: R L
 Abb. zeigt links

12V
920-970LM
7,5W
3000-6500K

Sensorschalter (ZCS005E) optional bestellbar zur Steuerung von LEDplus
 (Farbtemperaturwechsel bei Spiegelschränken)

Ausführung: L/R wählbar - Bei Bestellung bitte angeben!

Höhe	Breite	Tiefe	Artikel-Nr.		Aufteilung Breite	PG 1	PG 2	PG 3
709	840	176	6010-SPS 02	L/R	550/250	1290		
-			ZCS005E			115		



LED-Zusatzbeleuchtung

zur Waschtischbeleuchtung
 optional einsetzbar zu:
 6010-SPS 02

12V
358LM
2,8W
2900-6400K

Nicht separat bestellbar!

Höhe	Breite	Tiefe	Artikel-Nr.		Aufteilung Breite	PG 1	PG 2	PG 3
-	650		EB-L-WP 02			275		

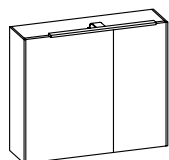

Spiegelschrank

inkl. LED-Aufsatzleuchte (B: 600 mm)
 LED-Beleuchtung seitlich
 2 Drehtüren, doppelt verspiegelt, 4 Glaseinlegeböden
 Schalter/Steckdose
 Anschlag von links: L R
 Abb. zeigt links

12V
2156LM
21,7W
2700-6500K

Sensorschalter (ZCS005E) optional bestellbar zur Steuerung von LEDplus
 (Farbtemperaturwechsel bei Spiegelschränken)

Ausführung: L/R wählbar - Bei Bestellung bitte angeben!

Höhe	Breite	Tiefe	Artikel-Nr.		Aufteilung Breite	PG 1	PG 2	PG 3
709	820	176	SEED02082	L/R	500/300	1970		
-			ZCS005E			115		

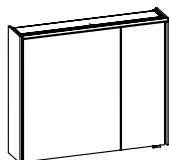

Spiegelschrank

inkl. LED-Lichtkranz
 inkl. LED-Profil (rechts und links)
 2 Drehtüren, einfach verspiegelt, 4 Glaseinlegeböden
 Schalter/Steckdose
 Anschlag von links: R L
 Abb. zeigt links

12V
312LM
3,12W
6500K

Sensorschalter (ZCS005E) optional bestellbar zur Steuerung von LEDplus
 (Farbtemperaturwechsel bei Spiegelschränken)

Ausführung: L/R wählbar - Bei Bestellung bitte angeben!

Höhe	Breite	Tiefe	Artikel-Nr.		Aufteilung Breite	PG 1	PG 2	PG 3
709	840	176	6010-SPSB 02	L/R	550/250	1770		
-			ZCS005E			115		



LED-Zusatzbeleuchtung

zur Waschtischbeleuchtung
 optional einsetzbar zu:
 6010-SPSB 02-L/R

12V
358LM
2,8W
2900-6400K

Nicht separat bestellbar!

Höhe	Breite	Tiefe	Artikel-Nr.		Aufteilung Breite	PG 1	PG 2	PG 3
-	650		EB-L-WP 01			170		

Unterbau 1130 mm

Hier bieten wir eine große Auswahl an Formen und Größen namhafter und bewährter Hersteller. Waschtisch-Artikel ohne Armatur.



Mineralmarmor-Waschtisch

Weiß (w), mit Armaturbohrung und integriertem Überlauf

Schwarze Überlaufrosetten (ZDVROS03) optional im Zubehör bestellbar!

Höhe	Breite	Tiefe	Artikel-Nr.	Aufteilung Breite	PG 1	PG 2	PG 3
20	1130	500	MMWT 54-1130-L		915		



Solid Surface Waschtisch

Weiß Matt (02), mit Armaturbohrung und integriertem Überlauf

Schwarze Überlaufrosetten (ZDVROS03) optional im Zubehör bestellbar!

Höhe	Breite	Tiefe	Artikel-Nr.	Aufteilung Breite	PG 1	PG 2	PG 3
20	1130	500	BLE015F11302		1761		



Krión-Waschtisch

Weiß (w) matt, mit Armaturbohrung inkl. Clou-Überlauf

Schwarze Abdeckung für Clou-Ablaufgarnitur (ZDVCLOUS) optional im Zubehör bestellbar!

Höhe	Breite	Tiefe	Artikel-Nr.	Aufteilung Breite	PG 1	PG 2	PG 3
9	1130	498	KWT 54-1130-L		2100		

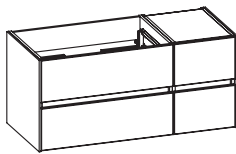

Waschtischunterschrank

4 Auszüge, Kosmetikeinsatz im oberen Auszug, 2-teilig

Höhe	Breite	Tiefe	Artikel-Nr.	Aufteilung Breite	PG 1	PG 2	PG 3
512	1120	493	6010-WTUSL 02	750/350	2300	2445	

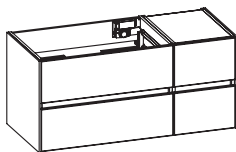

Waschtischunterschrank

inkl. LED-Profil mit Bewegungssensor für Griffugen
4 Auszüge, Kosmetikeinsatz im oberen Auszug, 2-teilig

12V
710LM
5,3W
6100K

Höhe	Breite	Tiefe	Artikel-Nr.	Aufteilung Breite	PG 1	PG 2	PG 3
512	1120	493	6010-WTUSLB 02	750/350	2615	2765	

Unterbau 1130 mm



Waschtischunterschrank
2 Auszüge, Kosmetikeinsatz im oberen Auszug, 2-teilig

Höhe	Breite	Tiefe	Artikel-Nr.	Aufteilung Breite	PG 1	PG 2	PG 3
512	1120	493	6010-WTUSL 12		1530	1660	

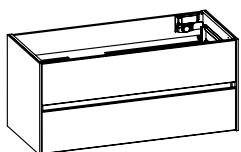

Waschtischunterschrank
inkl. LED-Profil mit Bewegungssensor für Griffugen
2 Auszüge, Kosmetikeinsatz im oberen Auszug, 2-teilig

12V
745LM
5,5W
6100K

Höhe	Breite	Tiefe	Artikel-Nr.	Aufteilung Breite	PG 1	PG 2	PG 3
512	1120	493	6010-WTUSLB 12		1880	2010	

Unterbau 1130 mm



Mineralmarmor-Waschtisch

Weiß (w), mit Armaturbohrung und integriertem Überlauf

Schwarze Überlaufrosetten (ZDVROS03) optional im Zubehör bestellbar!

Höhe	Breite	Tiefe	Artikel-Nr.	Aufteilung Breite	PG 1	PG 2	PG 3
20	1130	500	MMWT 54-1130-R		915		



Solid Surface Waschtisch

Weiß Matt (02), mit Armaturbohrung und integriertem Überlauf

Schwarze Überlaufrosetten (ZDVROS03) optional im Zubehör bestellbar!

Höhe	Breite	Tiefe	Artikel-Nr.	Aufteilung Breite	PG 1	PG 2	PG 3
20	1130	500	BRE015F11302		1761		



Krion-Waschtisch

Weiß (w) matt, mit Armaturbohrung inkl. Clou-Überlauf

Höhe	Breite	Tiefe	Artikel-Nr.	Aufteilung Breite	PG 1	PG 2	PG 3
9	1130	498	KWT 54-1130-R		2100		

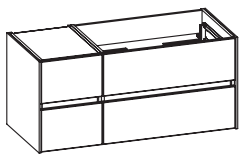

Waschtischunterschrank

4 Auszüge, Kosmetikeinsatz im oberen Auszug, 2-teilig

Höhe	Breite	Tiefe	Artikel-Nr.	Aufteilung Breite	PG 1	PG 2	PG 3
512	1120	493	6010-WTUSL 03	350/750	2300	2445	

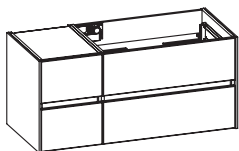

Waschtischunterschrank

inkl. LED-Profil mit Bewegungssensor für Griffugen
4 Auszüge, Kosmetikeinsatz im oberen Auszug, 2-teilig

12V
710LM
5,3W
6100K

Höhe	Breite	Tiefe	Artikel-Nr.	Aufteilung Breite	PG 1	PG 2	PG 3
512	1120	493	6010-WTUSLB 03	350/750	2615	2765	

Unterbau 1130 mm



Waschtischunterschrank
2 Auszüge, Kosmetikeinsatz im oberen Auszug, 2-teilig

Höhe	Breite	Tiefe	Artikel-Nr.	Aufteilung Breite	PG 1	PG 2	PG 3
512	1120	493	6010-WTUSL 13		1530	1660	

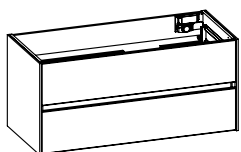

Waschtischunterschrank
inkl. LED-Profil mit Bewegungssensor für Griff fugen
2 Auszüge, Kosmetikeinsatz im oberen Auszug, 2-teilig

12V
745LM
5,5W
6100K

Höhe	Breite	Tiefe	Artikel-Nr.	Aufteilung Breite	PG 1	PG 2	PG 3
512	1120	493	6010-WTUSLB 13		1880	2010	

Überbau 1140 mm

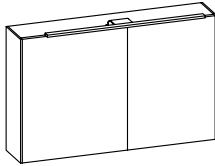

Spiegelschrank

inkl. LED-Aufsatzleuchte (B: 900 mm)
 LED-Beleuchtung seitlich
 2 Drehtüren, doppelt verspiegelt, 4 Glaseinlegeböden
 Schalter/Steckdose
 Anschlag von links: L R
 Abb. zeigt links

12V
2534LM
24,7W
2700-6500K

Sensorschalter (ZCS005E) optional bestellbar zur Steuerung von LEDplus (Farbtemperaturwechsel bei Spiegelschränken)

Ausführung: L/R wählbar - Bei Bestellung bitte angeben!

Höhe	Breite	Tiefe	Artikel-Nr.		Aufteilung Breite	PG 1	PG 2	PG 3
709	1120	176	SEED02011	L/R	600/500	2238		
-			ZCS005E			115		

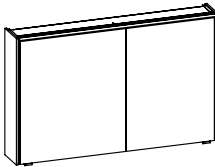

Spiegelschrank

inkl. LED-Lichtkranz
 2 Drehtüren, einfach verspiegelt, 4 Glaseinlegeböden
 Schalter/Steckdose
 Anschlag von links: R L
 Abb. zeigt links

12V
1280-1350LM
10,5W
3000-6500K

Sensorschalter (ZCS005E) optional bestellbar zur Steuerung von LEDplus (Farbtemperaturwechsel bei Spiegelschränken)

Ausführung: L/R wählbar - Bei Bestellung bitte angeben!

Höhe	Breite	Tiefe	Artikel-Nr.		Aufteilung Breite	PG 1	PG 2	PG 3
709	1140	176	6010-SPS 03	L/R	600/500	1405		
-			ZCS005E			115		



LED-Zusatzbeleuchtung

zur Waschplatzbeleuchtung
 optional einsetzbar zu:
 6010-SPS 03-L/R

12V
358LM
2,8W
2900-6400K

Nicht separat bestellbar!

Höhe	Breite	Tiefe	Artikel-Nr.		Aufteilung Breite	PG 1	PG 2	PG 3
-	650		EB-L-WP 02			275		

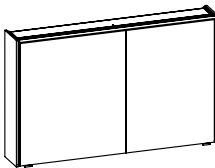

Spiegelschrank

inkl. LED-Lichtkranz
 inkl. LED-Profil (rechts und links)
 2 Drehtüren, einfach verspiegelt, 4 Glaseinlegeböden
 Schalter/Steckdose
 Anschlag von links: R L
 Abb. zeigt links

12V
2684-2800LM
23,1W
2900-6500K

Sensorschalter (ZCS005E) optional bestellbar zur Steuerung von LEDplus (Farbtemperaturwechsel bei Spiegelschränken)

Ausführung: L/R wählbar - Bei Bestellung bitte angeben!

Höhe	Breite	Tiefe	Artikel-Nr.		Aufteilung Breite	PG 1	PG 2	PG 3
708	1140	176	6010-SPSB 03	L/R	600/500	1885		
-			ZCS005E			115		



LED-Zusatzbeleuchtung

zur Waschplatzbeleuchtung
 optional einsetzbar zu:
 6010-SPSB 03-L/R

12V
358LM
2,8W
2900-6400K

Nicht separat bestellbar!

Höhe	Breite	Tiefe	Artikel-Nr.		Aufteilung Breite	PG 1	PG 2	PG 3
-	650		EB-L-WP 01			170		

Unterbau 1330 mm

Hier bieten wir eine große Auswahl an Formen und Größen namhafter und bewährter Hersteller. Waschtisch-Artikel ohne Armatur.

Mineralmarmor-Waschtisch

Weiß (w), mit Armaturbohrung und integriertem Überlauf

Schwarze Überlaufrosetten (ZDVROS03) optional im Zubehör bestellbar!



Höhe	Breite	Tiefe	Artikel-Nr.	Aufteilung Breite	PG 1	PG 2	PG 3
20	1330	500	MMWT 54-1330-L		1000		

Solid Surface Waschtisch

Weiß Matt (02), mit Armaturbohrung und integriertem Überlauf

Schwarze Überlaufrosetten (ZDVROS03) optional im Zubehör bestellbar!



Höhe	Breite	Tiefe	Artikel-Nr.	Aufteilung Breite	PG 1	PG 2	PG 3
20	1330	500	BLE015F13302		1977		

Krion-Waschtisch

Weiß (w) matt, mit Armaturbohrung inkl. Clou-Überlauf

Schwarze Abdeckung für Clou-Ablaufgarnitur (ZDVCLOUS) optional im Zubehör bestellbar!



Höhe	Breite	Tiefe	Artikel-Nr.	Aufteilung Breite	PG 1	PG 2	PG 3
9	1330	498	KWT 54-1330-L		2220		

Waschtischunterschrank

4 Auszüge, Kosmetikeinsatz im oberen Auszug, 2-teilig, 1 Regal mit Einlegeboden

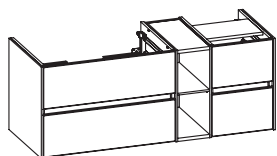

Höhe	Breite	Tiefe	Artikel-Nr.	Aufteilung Breite	PG 1	PG 2	PG 3
512	1320	493	6010-WTUSL 04	750/200/350	2810	2965	

Waschtischunterschrank

inkl. LED-Profil mit Bewegungssensor für Griffjungen
4 Auszüge, Kosmetikeinsatz im oberen Auszug, 2-teilig, 1 Regal mit Einlegeboden

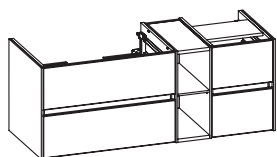

12V
710LM
5,3W
6100K

Höhe	Breite	Tiefe	Artikel-Nr.	Aufteilung Breite	PG 1	PG 2	PG 3
512	1320	493	6010-WTUSLB 04	750/200/350	3130	3295	

Unterbau 1330 mm



Mineralmarmor-Waschtisch

Weiß (w), mit Armaturbohrung und integriertem Überlauf

Schwarze Überlaufrosetten (ZDVROS03) optional im Zubehör bestellbar!

Höhe	Breite	Tiefe	Artikel-Nr.	Aufteilung Breite	PG 1	PG 2	PG 3
20	1330	500	MMWT 54-1330-R		1000		



Solid Surface Waschtisch

Weiß Matt (02), mit Armaturbohrung und integriertem Überlauf

Schwarze Überlaufrosetten (ZDVROS03) optional im Zubehör bestellbar!

Höhe	Breite	Tiefe	Artikel-Nr.	Aufteilung Breite	PG 1	PG 2	PG 3
20	1330	500	BRE015F13302		1977		



Krión-Waschtisch

Weiß (w) matt, mit Armaturbohrung inkl. Clou-Überlauf

Schwarze Abdeckung für Clou-Ablaufgarnitur (ZDVCLOUS) optional im Zubehör bestellbar!

Höhe	Breite	Tiefe	Artikel-Nr.	Aufteilung Breite	PG 1	PG 2	PG 3
9	1330	498	KWT 54-1330-R		2220		

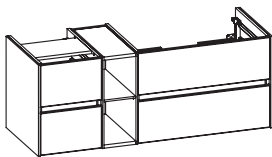

Waschtischunterschrank

4 Auszüge, Kosmetikeinsatz im oberen Auszug, 2-teilig, 1 Regal mit Einlegeboden

Höhe	Breite	Tiefe	Artikel-Nr.	Aufteilung Breite	PG 1	PG 2	PG 3
512	1320	493	6010-WTUSL 05	350/200/750	2810	2965	

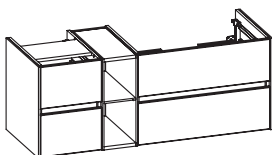

Waschtischunterschrank

inkl. LED-Profil mit Bewegungssensor für Griff fugen

4 Auszüge, Kosmetikeinsatz im oberen Auszug, 2-teilig, 1 Regal mit Einlegeboden

12V
710LM
5,3W
6100K

Höhe	Breite	Tiefe	Artikel-Nr.	Aufteilung Breite	PG 1	PG 2	PG 3
512	1320	493	6010-WTUSLB 05	350/200/750	3130	3295	

Überbau 1340 mm

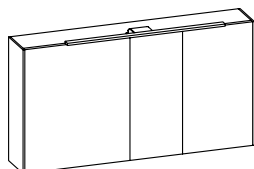

Spiegelschrank

inkl. LED-Aufsatzleuchte (B: 900 mm)
 LED-Beleuchtung seitlich
 3 Drehtüren, doppelt verspiegelt, 6 Glaseinlegeböden
 Schalter/Steckdose
 Anschlag von links: L L R
 Abb. zeigt links

12V
 2534LM
 24,7W
 2700-6500K

Sensorschalter (ZCS005E) optional bestellbar zur Steuerung von LEDplus
 (Farbtemperaturwechsel bei Spiegelschränken)

Höhe	Breite	Tiefe	Artikel-Nr.		Aufteilung Breite	PG 1	PG 2	PG 3
709	1320	176	SEED02013L	L	600/300/400	2700		
709	1320	176	SEED02013R	R	400/300/600	2700		
-			ZCS005E			115		

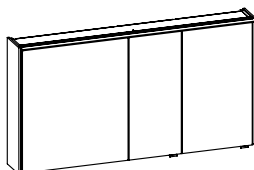

Spiegelschrank

inkl. LED-Lichtkranz
 3 Drehtüren, einfach verspiegelt, 6 Glaseinlegeböden
 Schalter/Steckdose
 Anschlag von links: R L L
 Abb. zeigt links

12V
 1280-1350LM
 12W
 2900-6500K

Sensorschalter (ZCS005E) optional bestellbar zur Steuerung von LEDplus
 (Farbtemperaturwechsel bei Spiegelschränken)

Ausführung: L/R wählbar - Bei Bestellung bitte angeben!

Höhe	Breite	Tiefe	Artikel-Nr.		Aufteilung Breite	PG 1	PG 2	PG 3
709	1340	176	6010-SPS 04	L/R	600/300/400	1595		
-			ZCS005E			115		



LED-Zusatzbeleuchtung

zur Waschtischbeleuchtung
 optional einsetzbar zu:
 6010-SPS 04-L/R

12V
 358LM
 2,8W
 2900-6400K

Nicht separat bestellbar!

Höhe	Breite	Tiefe	Artikel-Nr.		Aufteilung Breite	PG 1	PG 2	PG 3
-	650		EB-L-WP 02			275		

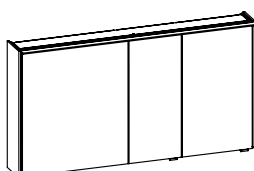

Spiegelschrank

inkl. LED-Lichtkranz
 inkl. LED-Profil (rechts und links)
 3 Drehtüren, einfach verspiegelt, 6 Glaseinlegeböden
 Schalter/Steckdose
 Anschlag von links: R L L
 Abb. zeigt links

12V
 2684-2900LM
 24,6W
 2900-6500K

Sensorschalter (ZCS005E) optional bestellbar zur Steuerung von LEDplus
 (Farbtemperaturwechsel bei Spiegelschränken)

Ausführung: L/R wählbar - Bei Bestellung bitte angeben!

Höhe	Breite	Tiefe	Artikel-Nr.		Aufteilung Breite	PG 1	PG 2	PG 3
709	1340	176	6010-SPSB 04	L/R	600/300/400	2075		
-			ZCS005E			115		



LED-Zusatzbeleuchtung

zur Waschtischbeleuchtung
 optional einsetzbar zu:
 6010-SPSB 04-L/R

12V
 358LM
 2,8W
 2900-6400K

Nicht separat bestellbar!

Höhe	Breite	Tiefe	Artikel-Nr.		Aufteilung Breite	PG 1	PG 2	PG 3
-	650		EB-L-WP 01			170		

Unterbau 1330 mm

Hier bieten wir eine große Auswahl an Formen und Größen namhafter und bewährter Hersteller. Waschtisch-Artikel ohne Armatur.



Mineralmarmor-Waschtisch

Weiß (w), mit Armaturbohrung und integriertem Überlauf

Schwarze Überlaufrosetten (ZDVROS03) optional im Zubehör bestellbar!

Höhe	Breite	Tiefe	Artikel-Nr.	Aufteilung Breite	PG 1	PG 2	PG 3
20	1330	500	MMWT 54-1330-M		1000		



Solid Surface Waschtisch

Weiß Matt (02), mit Armaturbohrung und integriertem Überlauf

Schwarze Überlaufrosetten (ZDVROS03) optional im Zubehör bestellbar!

Höhe	Breite	Tiefe	Artikel-Nr.	Aufteilung Breite	PG 1	PG 2	PG 3
20	1330	500	BME015F13302		1977		



Krion-Waschtisch

Weiß (w) matt, mit Armaturbohrung inkl. Clou-Überlauf

Schwarze Abdeckung für Clou-Abflussgarnitur (ZDVCLOUS) optional im Zubehör bestellbar!

Höhe	Breite	Tiefe	Artikel-Nr.	Aufteilung Breite	PG 1	PG 2	PG 3
9	1330	498	KWT 54-1330-M		2220		

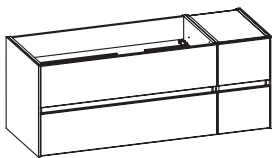

Waschtischunterschrank

4 Auszüge, Kosmetikeinsatz im oberen Auszug, 2-teilig

Höhe	Breite	Tiefe	Artikel-Nr.	Aufteilung Breite	PG 1	PG 2	PG 3
512	1320	493	6010-WTUSL 06	1000/300	2395	2560	

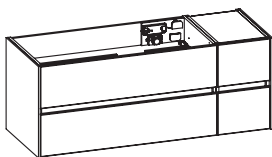

Waschtischunterschrank

inkl. LED-Profil mit Bewegungssensor für Griffugen
4 Auszüge, Kosmetikeinsatz im oberen Auszug, 2-teilig

12V
852LM
6,4W
6100K

Höhe	Breite	Tiefe	Artikel-Nr.	Aufteilung Breite	PG 1	PG 2	PG 3
512	1320	493	6010-WTUSLB 06	1000/300	2710	2875	

Unterbau 1330 mm

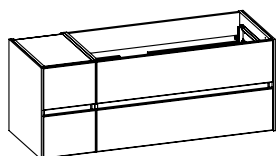

Waschtischunterschrank
4 Auszüge, Kosmetikeinsatz im oberen Auszug, 2-teilig

Höhe	Breite	Tiefe	Artikel-Nr.	Aufteilung Breite	PG 1	PG 2	PG 3
512	1320	493	6010-WTUSL 07	300/1000	2395	2560	

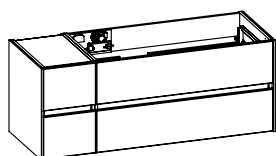

Waschtischunterschrank
inkl. LED-Profil mit Bewegungssensor für Griffugen
4 Auszüge, Kosmetikeinsatz im oberen Auszug, 2-teilig

12V
852LM
6,4W
6100K

Höhe	Breite	Tiefe	Artikel-Nr.	Aufteilung Breite	PG 1	PG 2	PG 3
512	1320	493	6010-WTUSLB 07	300/1000	2710	2875	

Überbau 1340 mm

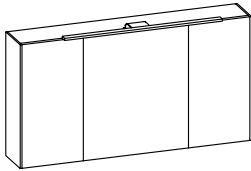

Spiegelschrank

inkl. LED-Aufsatzleuchte (B: 900 mm)
 LED-Beleuchtung seitlich
 3 Drehtüren, doppelt verspiegelt, 6 Glaseinlegeböden
 Schalter/Steckdose
 Anschlag von links: L L R

12V
2534LM
24,7W
2700-6500K

Sensorschalter (ZCS005E) optional bestellbar zur Steuerung von LEDplus
 (Farbtemperaturwechsel bei Spiegelschränken)

Höhe	Breite	Tiefe	Artikel-Nr.	Aufteilung Breite	PG 1	PG 2	PG 3
709	1320	176	SEED02013	350/600/350	2700		
-			ZCS005E		115		

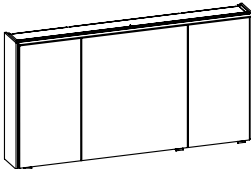

Spiegelschrank

inkl. LED-Lichtkranz
 3 Drehtüren, einfach verspiegelt, 6 Glaseinlegeböden
 Schalter/Steckdose
 Anschlag von links: R L L

12V
1280-1350LM
12W
3000-6500K

Sensorschalter (ZCS005E) optional bestellbar zur Steuerung von LEDplus
 (Farbtemperaturwechsel bei Spiegelschränken)

Höhe	Breite	Tiefe	Artikel-Nr.	Aufteilung Breite	PG 1	PG 2	PG 3
709	1340	176	6010-SPS 05	350/600/350	1540		
-			ZCS005E		115		



LED-Zusatzbeleuchtung

zur Waschplatzbeleuchtung
 optional einsetzbar zu:
 6010-SPS 05

12V
358LM
2,8W
2900-6400K

Nicht separat bestellbar!

Höhe	Breite	Tiefe	Artikel-Nr.	Aufteilung Breite	PG 1	PG 2	PG 3
-	650		EB-L-WP 02		275		

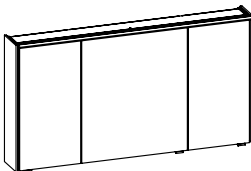

Spiegelschrank

inkl. LED-Lichtkranz
 inkl. LED-Profil (rechts und links)
 3 Drehtüren, einfach verspiegelt, 6 Glaseinlegeböden
 Schalter/Steckdose
 Anschlag von links: R L L

12V
2684-2900LM
24,6W
2900-6500K

Sensorschalter (ZCS005E) optional bestellbar zur Steuerung von LEDplus
 (Farbtemperaturwechsel bei Spiegelschränken)

Höhe	Breite	Tiefe	Artikel-Nr.	Aufteilung Breite	PG 1	PG 2	PG 3
709	1340	176	6010-SPSB 05	350/600/350	2020		
-			ZCS005E		115		



LED-Zusatzbeleuchtung

zur Waschplatzbeleuchtung
 optional einsetzbar zu:
 6010-SPSB 05

12V
358LM
2,8W
2900-6400K

Nicht separat bestellbar!

Höhe	Breite	Tiefe	Artikel-Nr.	Aufteilung Breite	PG 1	PG 2	PG 3
-	650		EB-L-WP 01		170		

Unterbau 1530 mm

Hier bieten wir eine große Auswahl an Formen und Größen namhafter und bewährter Hersteller. Waschtisch-Artikel ohne Armatur.



Mineralmarmor-Doppelwaschtisch

Weiß (w), mit 2 Armaturbohrungen und
2x integriertem Überlauf

Schwarze Überlaufrosetten (ZDVROS03) optional im Zubehör bestellbar!

Höhe	Breite	Tiefe	Artikel-Nr.	Aufteilung Breite	PG 1	PG 2	PG 3
20	1530	500	MMDWT 54-1530		1260		



Solid Surface Doppelwaschtisch

Weiß Matt (02), mit 2 Armaturbohrungen und
2x integriertem Überlauf

Schwarze Überlaufrosetten (ZDVROS03) optional im Zubehör bestellbar!

Höhe	Breite	Tiefe	Artikel-Nr.	Aufteilung Breite	PG 1	PG 2	PG 3
20	1530	500	BMD015F15302		2307		



Kron-Doppelwaschtisch

Weiß (w) matt, mit Armaturbohrung
inkl. Clou-Überlauf

Schwarze Abdeckung für Clou-Ablaufgarnitur (ZDV CLOUS) optional im Zubehör bestellbar!

Höhe	Breite	Tiefe	Artikel-Nr.	Aufteilung Breite	PG 1	PG 2	PG 3
9	1530	498	KDWT 54-1530		3645		

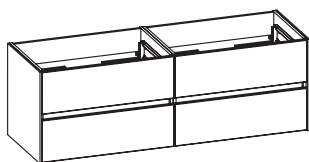

Waschtischunterschrank

4 Auszüge, Kosmetikeinsätze in den oberen Auszügen

Höhe	Breite	Tiefe	Artikel-Nr.	Aufteilung Breite	PG 1	PG 2	PG 3
512	1520	493	6010-WTUSL 08		2440	2630	

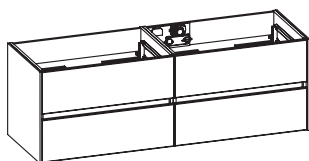

Waschtischunterschrank

inkl. LED-Profil mit Bewegungssensor für Griffzügen
4 Auszüge, Kosmetikeinsätze in den oberen Auszügen

12V

994LM

7,4W

6100K

Höhe	Breite	Tiefe	Artikel-Nr.	Aufteilung Breite	PG 1	PG 2	PG 3
512	1520	493	6010-WTUSLB 08		2770	2965	

Überbau 1530 mm

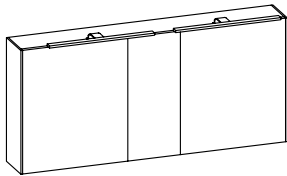

Spiegelschrank

inkl. 2 LED-Aufsatzleuchten, (B: 2x 600 mm)
 LED-Beleuchtung seitlich
 3 Drehtüren, doppelt verspiegelt, 6 Glaseinlegeböden, 2x Schalter/Steckdose
 Anschlag von links: L L R

12V
2912LM
30W
2700-6500K

Sensorschalter (ZCS005E) optional bestellbar zur Steuerung von LEDplus
 (Farbtemperaturwechsel bei Spiegelschränken)

Höhe	Breite	Tiefe	Artikel-Nr.	Aufteilung Breite	PG 1	PG 2	PG 3
709	1520	176	SDED02015	600/300/600	3650		
-			ZCS005E		115		

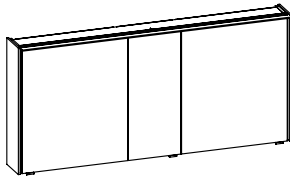

Spiegelschrank

inkl. LED-Lichtkranz
 3 Drehtüren, einfach verspiegelt, 6 Glaseinlegeböden
 Schalter/Steckdose
 Anschlag von links: R L L

12V
1780-1860LM
14,5W
3000-6500K

Sensorschalter (ZCS005E) optional bestellbar zur Steuerung von LEDplus
 (Farbtemperaturwechsel bei Spiegelschränken)

Höhe	Breite	Tiefe	Artikel-Nr.	Aufteilung Breite	PG 1	PG 2	PG 3
709	1540	176	6010-SPS 06	600/300/600	1715		
-			ZCS005E		115		



LED-Zusatzbeleuchtung

zur Waschplatzbeleuchtung
 optional einsetzbar zu:
 6010-SPS 06

12V
165LM
1,4W
2900-6400K

Immer nur 2 Stück bestellbar! Nicht separat bestellbar!

Höhe	Breite	Tiefe	Artikel-Nr.	Aufteilung Breite	PG 1	PG 2	PG 3
-	350		EB-L-WP 04		255		

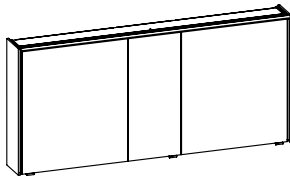

Spiegelschrank

inkl. LED-Lichtkranz
 inkl. LED-Profil (rechts und links)
 3 Drehtüren, einfach verspiegelt, 6 Glaseinlegeböden
 Schalter/Steckdose
 Anschlag von links: R L L

12V
3184-3310LM
27,1W
2900-6500K

Sensorschalter (ZCS005E) optional bestellbar zur Steuerung von LEDplus
 (Farbtemperaturwechsel bei Spiegelschränken)

Höhe	Breite	Tiefe	Artikel-Nr.	Aufteilung Breite	PG 1	PG 2	PG 3
709	1540	176	6010-SPSB 06	600/300/600	2195		
-			ZCS005E		115		



LED-Zusatzbeleuchtung

zur Waschplatzbeleuchtung
 optional einsetzbar zu:
 6010-SPSB 06

12V
165LM
1,4W
2900-6400K

Immer nur 2 Stück bestellbar! Nicht separat bestellbar!

Höhe	Breite	Tiefe	Artikel-Nr.	Aufteilung Breite	PG 1	PG 2	PG 3
-	350		EB-L-WP 03		150		

Unterbau 1830 mm

Hier bieten wir eine große Auswahl an Formen und Größen namhafter und bewährter Hersteller. Waschtisch-Artikel ohne Armatur.



Mineralmarmor-Doppelwaschtisch

Weiß (w), mit 2 Armaturbohrungen und
2x integriertem Überlauf

Schwarze Überlaufrosetten (ZDVROS03) optional im Zubehör bestellbar!

Höhe	Breite	Tiefe	Artikel-Nr.	Aufteilung Breite	PG 1	PG 2	PG 3
20	1830	500	MMDWT 54-1830		1340		



Solid Surface Doppelwaschtisch

Weiß Matt (02), mit 2 Armaturbohrungen und
2x integriertem Überlauf

Schwarze Überlaufrosetten (ZDVROS03) optional im Zubehör bestellbar!

Höhe	Breite	Tiefe	Artikel-Nr.	Aufteilung Breite	PG 1	PG 2	PG 3
20	1830	500	BMD015F18302		2573		



Krion-Doppelwaschtisch

Weiß (w) matt, mit Armaturbohrung
inkl. Clou-Überlauf

Schwarze Abdeckung für Clou-Ablaufgarnitur (ZDV CLOUDS) optional im Zubehör bestellbar!

Höhe	Breite	Tiefe	Artikel-Nr.	Aufteilung Breite	PG 1	PG 2	PG 3
9	1830	498	KDWT 54-1830		3890		

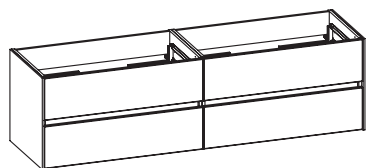

Waschtischunterschrank

4 Auszüge, Kosmetikeinsätze in den oberen Auszügen

Höhe	Breite	Tiefe	Artikel-Nr.	Aufteilung Breite	PG 1	PG 2	PG 3
512	1820	493	6010-WTUSL 09		2525	2765	

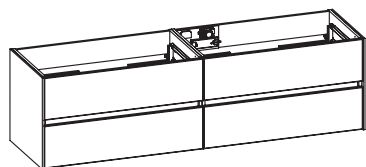

Waschtischunterschrank

inkl. LED-Profil mit Bewegungssensor für Griffugen
4 Auszüge, Kosmetikeinsätze in den oberen Auszügen

12V

1206LM

9W

6100K

Höhe	Breite	Tiefe	Artikel-Nr.	Aufteilung Breite	PG 1	PG 2	PG 3
512	1820	493	6010-WTUSLB 09		2865	3120	

Überbau 1830 mm

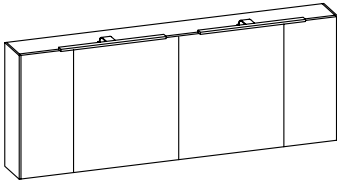

Spiegelschrank

inkl. 2 LED-Aufsatzleuchten, (B: 2x 600 mm)
 LED-Beleuchtung seitlich
 4 Drehtüren, doppelt verspiegelt, 8 Glaseinlegeböden
 2x Schalter/Steckdose
 Anschlag von links: L R L R

12V
2912LM
30W
2700-6500K

Sensorschalter (ZCS005E) optional bestellbar zur Steuerung von LEDplus
 (Farbtemperaturwechsel bei Spiegelschränken)

Höhe	Breite	Tiefe	Artikel-Nr.	Aufteilung Breite	PG 1	PG 2	PG 3
709	1820	176	SDED02018	300/600/600/300	3720		
-			ZCS005E		115		

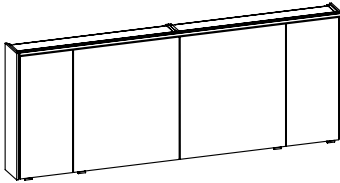

Spiegelschrank

inkl. LED-Lichtkranz
 4 Drehtüren, einfach verspiegelt, 8 Glaseinlegeböden
 Schalter/Steckdose
 Anschlag von links: R R L L

12V
2080-2200LM
17,5W
3000-6500K

Sensorschalter (ZCS005E) optional bestellbar zur Steuerung von LEDplus
 (Farbtemperaturwechsel bei Spiegelschränken)

Höhe	Breite	Tiefe	Artikel-Nr.	Aufteilung Breite	PG 1	PG 2	PG 3
709	1840	176	6010-SPS 07	300/600/600/300	2330		
-			ZCS005E		115		



Spiegelschrank

zur Waschplatzbeleuchtung
 optional einsetzbar zu:
 6010-SPS 07

12V
358LM
2,8W
2900-6400K

Immer nur 2 Stück bestellbar! Nicht separat bestellbar!

Höhe	Breite	Tiefe	Artikel-Nr.	Aufteilung Breite	PG 1	PG 2	PG 3
-	650		EB-L-WP 02		275		

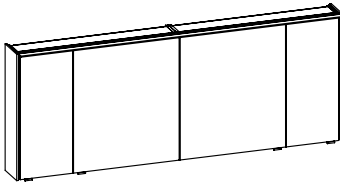

Spiegelschrank

inkl. LED-Lichtkranz
 inkl. LED-Profil (rechts und links)
 4 Drehtüren, einfach verspiegelt, 8 Glaseinlegeböden
 Schalter/Steckdose
 Anschlag von links: R R L L

12V
3424-3650LM
30,1W
2900-6500K

Sensorschalter (ZCS005E) optional bestellbar zur Steuerung von LEDplus
 (Farbtemperaturwechsel bei Spiegelschränken)

Höhe	Breite	Tiefe	Artikel-Nr.	Aufteilung Breite	PG 1	PG 2	PG 3
709	1840	176	6010-SPSB 07	300/600/600/300	2845		
-			ZCS005E		115		



LED-Zusatzbeleuchtung

zur Waschplatzbeleuchtung
 optional einsetzbar zu:
 6010-SPSB 07

12V
358LM
2,8W
2900-6400K

Immer nur 2 Stück bestellbar! Nicht separat bestellbar!

Höhe	Breite	Tiefe	Artikel-Nr.	Aufteilung Breite	PG 1	PG 2	PG 3
-	650		EB-L-WP 01		170		

Überbau

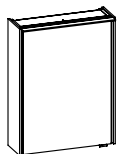

Spiegelschrank

inkl. LED-Lichtkranz
1 Drehtür, einfach verspiegelt, 2 Glaseinlegeböden
Schalter/Steckdose

12V
570-600LM
4,7W
3000-6500K

Sensorschalter (ZCS005E) optional bestellbar zur Steuerung von LEDplus
(Farbtemperaturwechsel bei Spiegelschränken)

Bitte Türanschlag links (L), rechts (R) angeben!

Höhe	Breite	Tiefe	Artikel-Nr.	Aufteilung Breite	PG 1	PG 2	PG 3
709	540	176	6010-SPS 01	L/R	1015		
-			ZCS005E		115		



LED-Zusatzbeleuchtung
zur Waschplatzbeleuchtung
optional einsetzbar zu:
6010-SPS 01

12V
165LM
1,4W
2900-6400K

Nicht separat bestellbar!

Höhe	Breite	Tiefe	Artikel-Nr.	Aufteilung Breite	PG 1	PG 2	PG 3
-	350		EB-L-WP 04		255		

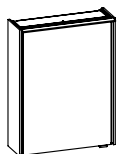

Spiegelschrank

inkl. LED-Lichtkranz
inkl. LED-Profil (rechts und links)
1 Drehtür, einfach verspiegelt, 2 Glaseinlegeböden
Schalter/Steckdose

12V
1974-2050LM
17,3W
2900-6500K

Sensorschalter (ZCS005E) optional bestellbar zur Steuerung von LEDplus
(Farbtemperaturwechsel bei Spiegelschränken)

Bitte Türanschlag links (L), rechts (R) angeben!

Höhe	Breite	Tiefe	Artikel-Nr.	Aufteilung Breite	PG 1	PG 2	PG 3
709	540	176	6010-SPSB 01	L/R	1390		
-			ZCS005E		115		



LED-Zusatzbeleuchtung
zur Waschplatzbeleuchtung
optional einsetzbar zu:
6010-SPSB 01

12V
165LM
1,4W
2900-6400K

Nicht separat bestellbar!

Höhe	Breite	Tiefe	Artikel-Nr.	Aufteilung Breite	PG 1	PG 2	PG 3
-	350		EB-L-WP 03		150		

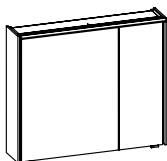

Spiegelschrank

inkl. LED-Lichtkranz
2 Drehtüren, einfach verspiegelt, 4 Glaseinlegeböden
Schalter/Steckdose
Anschlag von links: R L
Abb. zeigt links

12V
920-970LM
7,5W
3000-6500K

Sensorschalter (ZCS005E) optional bestellbar zur Steuerung von LEDplus
(Farbtemperaturwechsel bei Spiegelschränken)

Ausführung: L/R wählbar - Bei Bestellung bitte angeben!

Höhe	Breite	Tiefe	Artikel-Nr.	Aufteilung Breite	PG 1	PG 2	PG 3
709	840	176	6010-SPS 02	L/R	1290		
-			ZCS005E		115		

Überbau



LED-Zusatzbeleuchtung
zur Waschplatzbeleuchtung
optional einsetzbar zu:
6010-SPS 02

12V
358LM
2,8W
2900-6400K

Nicht separat bestellbar!

Höhe	Breite	Tiefe	Artikel-Nr.	Aufteilung Breite	PG 1	PG 2	PG 3
-	650		EB-L-WP 02		275		

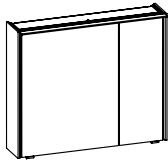

Spiegelschrank
inkl. LED-Lichtkranz
inkl. LED-Profil (rechts und links)
2 Drehtüren, einfach verspiegelt, 4 Glaseinlegeböden
Schalter/Steckdose
Anschlag von links: R L
Abb. zeigt links

12V
312LM
3,12W
6500K

Sensorschalter (ZCS005E) optional bestellbar zur Steuerung von LEDplus
(Farbtemperaturwechsel bei Spiegelschränken)

Ausführung: L/R wählbar - Bei Bestellung bitte angeben!

Höhe	Breite	Tiefe	Artikel-Nr.	Aufteilung Breite	PG 1	PG 2	PG 3
709	840	176	6010-SPSB 02	L/R	550/250	1770	
-			ZCS005E		115		



LED-Zusatzbeleuchtung
zur Waschplatzbeleuchtung
optional einsetzbar zu:
6010-SPSB 02-L/R

12V
358LM
2,8W
2900-6400K

Nicht separat bestellbar!

Höhe	Breite	Tiefe	Artikel-Nr.	Aufteilung Breite	PG 1	PG 2	PG 3
-	650		EB-L-WP 01		170		

Beimöbel

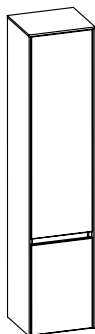

Hochschrank
2 Drehtüren, 4 Glaseinlegeböden
inkl. Abdeckplatte und Stollen (10 mm) im Korpusdekor

Bitte Türanschlag links (L), rechts (R) angeben!

Höhe	Breite	Tiefe	Artikel-Nr.		Aufteilung Höhe	PG 1	PG 2	PG 3
1690	370	330	6010-HS 01	L/R	1140/510	1290	1405	

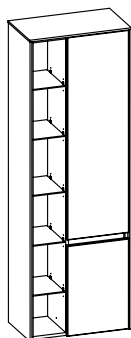

Hochschrank
2 Drehtüren, 4 Glaseinlegeböden, 1 offenes Regal (5 Glaseinlegeböden)
inkl. Abdeckplatte und Stollen (10 mm) im Korpusdekor
Abb. zeigt links

Bitte Türanschlag links (L), rechts (R) angeben!

Höhe	Breite	Tiefe	Artikel-Nr.		Aufteilung Höhe	PG 1	PG 2	PG 3
1690	570	330	6010-HSR 01	L/R	1140/510	1595	1700	

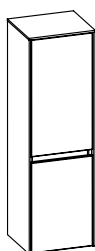

Midischrank
2 Drehtüren, 3 Glaseinlegeböden
inkl. Abdeckplatte und Stollen (10 mm) im Korpusdekor

Bitte Türanschlag links (L), rechts (R) angeben!

Höhe	Breite	Tiefe	Artikel-Nr.		Aufteilung Höhe	PG 1	PG 2	PG 3
1210	370	330	6010-MS 01	L/R	660/510	995	1075	

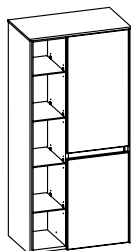

Midischrank
2 Drehtüren, 3 Glaseinlegeböden, 1 offenes Regal (4 Glaseinlegeböden)
inkl. Abdeckplatte und Stollen (10 mm) im Korpusdekor
Abb. zeigt links

Bitte Türanschlag links (L), rechts (R) angeben!

Höhe	Breite	Tiefe	Artikel-Nr.		Aufteilung Höhe	PG 1	PG 2	PG 3
1210	570	330	6010-MSR 01	L/R	660/510	1240	1310	

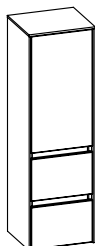

Midischrank
1 Drehtür, 2 Glaseinlegeböden, 2 Auszüge
inkl. Abdeckplatte und Stollen (10 mm) im Korpusdekor

Bitte Türanschlag links (L), rechts (R) angeben!

Höhe	Breite	Tiefe	Artikel-Nr.		Aufteilung Höhe	PG 1	PG 2	PG 3
1210	370	330	6010-MS 02	L/R	660/240/240	1465	1505	

Beimöbel

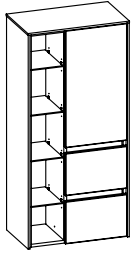

Midischrank

1 Drehtür, 2 Glaseinlegeböden, 2 Auszüge, 1 offenes Regal (4 Glaseinlegeböden)
inkl. Abdeckplatte und Stollen (10 mm) im Korpusdekor
Abb. zeigt links

Bitte Türanschlag links (L), rechts (R) angeben!

Höhe	Breite	Tiefe	Artikel-Nr.		Aufteilung Höhe	PG 1	PG 2	PG 3
1210	570	330	6010-MSR 02	L/R	660/240/240	1775	1845	

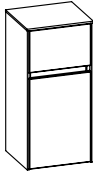

Unterschrank

1 Auszug, 1 Drehtür, 1 Glaseinlegeboden
inkl. Abdeckplatte und Stollen (10 mm) im Korpusdekor

Bitte Türanschlag links (L), rechts (R) angeben!

Höhe	Breite	Tiefe	Artikel-Nr.		Aufteilung Höhe	PG 1	PG 2	PG 3
790	370	330	6010-HB 01	L/R	240/510	1025	1075	

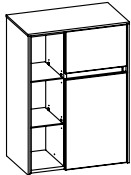

Unterschrank

1 Auszug, 1 Drehtür, 1 Glaseinlegeboden, 1 offenes Regal (2 Glaseinlegeböden)
inkl. Abdeckplatte und Stollen (10 mm) im Korpusdekor
Abb. zeigt links

Bitte Türanschlag links (L), rechts (R) angeben!

Höhe	Breite	Tiefe	Artikel-Nr.		Aufteilung Höhe	PG 1	PG 2	PG 3
790	570	330	6010-HBR 01	L/R	240/510	1240	1295	



Hängeschrank

1 Drehtür, 2 Glaseinlegeböden
inkl. Abdeckplatte und Stollen (10 mm) im Korpusdekor

Bitte Türanschlag links (L), rechts (R) angeben!

Höhe	Breite	Tiefe	Artikel-Nr.		Aufteilung Höhe	PG 1	PG 2	PG 3
710	370	170	6010-WS 01	L/R		560	610	

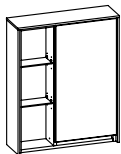

Hängeschrank

1 Drehtür, 2 Glaseinlegeböden, 1 offenes Regal (2 Glaseinlegeböden)
inkl. Abdeckplatte und Stollen (10 mm) im Korpusdekor
Abb. zeigt links

Bitte Türanschlag links (L), rechts (R) angeben!

Höhe	Breite	Tiefe	Artikel-Nr.		Aufteilung Höhe	PG 1	PG 2	PG 3
710	570	170	6010-WSR 01	L/R		800	845	

Kunde:	Lieferant:	Datum:
	PELIPAL GmbH Hans-Wilhelm-Peters-Straße 2 33189 Schlagen	Laufzeit: Lieferzeit: 30 Arbeitstage Tel.: 05252/848-0 Fax: 05252/848-158 Mindestbestellwert: Frachtkosten: Incoterm:
Punkte		

Block:

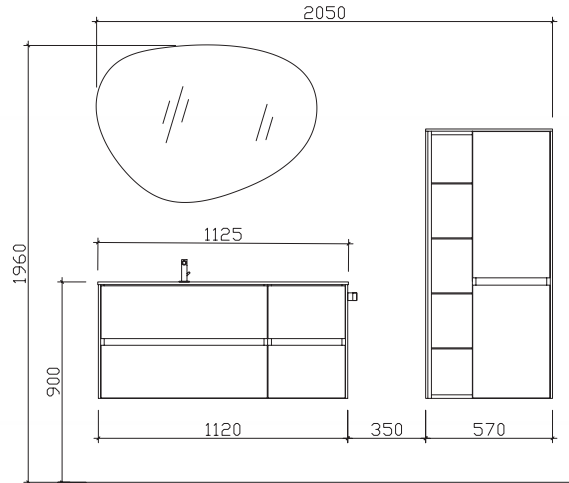

Maß in mm:
1125

Energieeffizienzangaben siehe Typenplan

Front:	Schilfgrün Matt Select (PG2)
Korpusfarbe:	Schilfgrün Matt Touch
Akzentfarbe:	/
Korpusausführung:	Comfort E
Schubkasten:	Metallzarge mit Softeinzug
WT-Plattenfarbe:	/
Stollenfarbe:	/
Griff/Knopf:	Grifflos
Montage:	wandhängend
Archiv-Nr.:	1-6010-F16-V1-1

Pos.	Stk.	Artikel-Nr. / Anschlag	Beschreibung	Comfort E Punkte
1	1	BLE015F11302	Solid Surface Waschtisch Weiß Matt	1761
2	1	6010-WTUSLB 02	Waschtischunterschrank 4 Auszüge inkl. LED-Profil	2765
3	1	FELL10198	Spiegel auf Trägerplatte, inkl. LED-Effektlicht	1015
Kombinationspreis:				5541
4	1	6010-MSR 01-R	L/R: Midischrank 2 Drehtüren,1 offenes Regal, inkl. Abdeckplatte	1310
5	1	ZHH01038	Handtuchhalter 1-armig zur Korpusmontage Edelstahl Optik	120
6	1	ZEHM40	Einhebelmischer Chrom Glanz	522
Gesamtwert Zusatzartikel:				1952
Gesamtwert inkl. Zusatzartikel:				7493

SERIE 6010

Kunde:

Lieferant:

Datum:

Laufzeit:

Lieferzeit:

Tel.:

Fax:

Mindestbestellwert:

Frachtkosten:

Incoterm:

30 Arbeitstage

05252/848-0

05252/848-158

Punkte

Block:

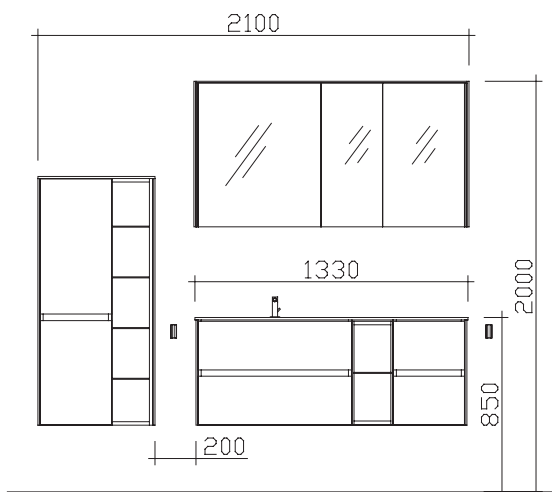

Maß in mm:

1330/570

Energieeffizienzangaben siehe Typenplan

Front: Polar Pinie quer Nachbildung
 Korpusfarbe: Baltic Blau Matt Touch
 Akzentfarbe: /
 Korpusausführung: Comfort E
 Schubkasten: Metallzarge mit Softeinzug
 WT-Plattenfarbe: /
 Stollenfarbe: /
 Griff/Knopf: grifflos
 Montage: wandhängend
 Archiv-Nr.: 1-6010-F8-1-Ret3

			Comfort E	
Pos.	Stk.	Artikel-Nr. / Anschlag	Beschreibung	Punkte
1	1	KWT 54-1330-L	Krion-Waschtisch Weiß Matt	2220
2	1	6010-WTUSLB 04	Waschtischunterschrank 4 Auszüge inkl. LED-Beleuchtung	3130
3	1	6010-SPSB 04	L/R: Spiegelschrank 3-türig inkl. LED-Lichtkranz u. LED-Profil seitl.	2075
Kombinationspreis:				7425
4	1	6010-MSR 01	L/R: Midischrank 2 Drehtüren, 1 offenes Regal, inkl. Abdeckplatte	1240
5	2	HHK5-70	Handtuchhaken klappbar Chrom Glanz	100
6	1	EHM-25-C	Einhebelmischer Chrom Glanz	1170
Gesamtwert Zusatzartikel:				2510
Gesamtwert inkl. Zusatzartikel:				9935

Kunde:

Lieferant:

PELIPAL GmbH
Hans-Wilhelm-Peters-Straße 2
33189 Schlagen

Datum:

Laufzeit:

Lieferzeit:

Tel.:

Fax:

Mindestbestellwert:

Frachtkosten:

Incoterm:

30 Arbeitstage

05252/848-0

05252/848-158

Punkte

Block:

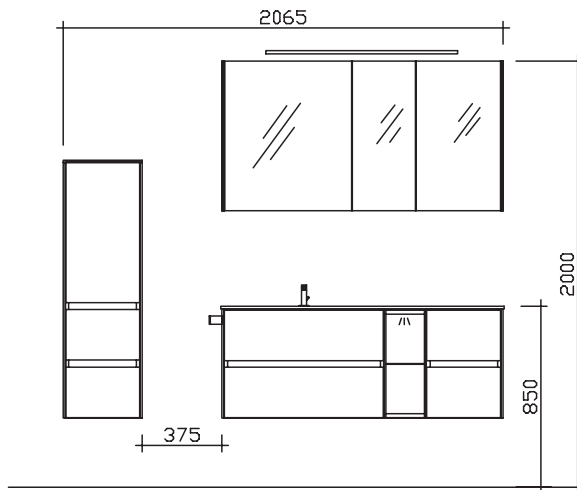

Maß in mm:

370/1330

Energieeffizienzangaben siehe Typenplan

Front: Schwarz Matt Select (PG 2)
Korpusfarbe: Schwarz Matt Select
Akzentfarbe: /
KorpUSAusführung: Comfort E
Schubkasten: Metallzarge mit Softeinzug
WT-Plattenfarbe: /
Stollenfarbe: /
Griff/Knopf: grifflos
Montage: wandhängend
Archiv-Nr.: 1-6010-F10-V2-01

Pos.	Stk.	Artikel-Nr. / Anschlag	Beschreibung	Comfort E Punkte
1	1	KWT 54-1330-L	Krion-Waschtisch Weiß Matt	2220
2	1	6010-WTUSLB 04	Waschtischunterschrank 4 Auszüge inkl. LED-Beleuchtung	3295
3	1	SEED02013L	:L Spiegelschrank 3-türig inkl. LED-Aufsatzleuchte	2700
Kombinationspreis:				8215
4	1	ZCS005E	: LEDplus Sensorschalter	115
5	1	6010-MS 02	L/R Midischrank 1 Drehtür, 2 Auszüge inkl. Abdeckplatte	1505
6	1	ZHH00832	: Handtuchhalter Schwarz Matt zur Korpusmontage	65
7	1	ZEHM37	: Einhebelmischer Schwarz Matt	478
Gesamtwert Zusatzartikel:				2163
Gesamtwert inkl. Zusatzartikel:				10378

Änderungen und Irrtümer vorbehalten!

SERIE 6010

Kunde:

Lieferant:

Datum:

PELIPAL GmbH
Hans-Wilhelm-Peters-Straße 2
33189 Schlangen

Laufzeit:
Lieferzeit: 30 Arbeitstage
Tel.: 05252/848-0
Fax: 05252/848-158
Mindestbestellwert:
Frachtkosten:
Incoterm:

Punkte

Block:

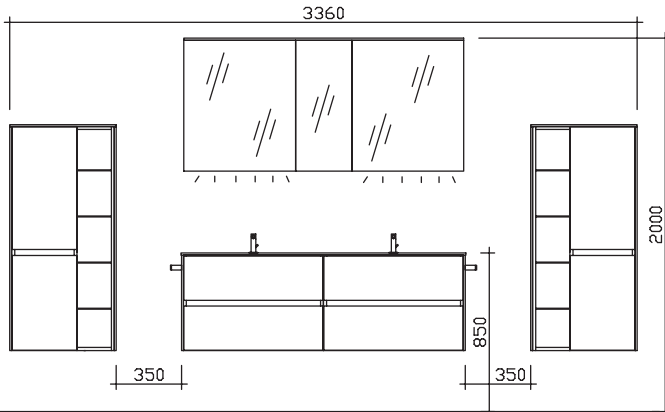

Maß in mm:

570/1530/570

Energieeffizienzangaben siehe Typenplan

Front: Halifax Eiche quer NB (PG 2)
Korpusfarbe: Halifax Eiche quer NB
Akzentfarbe: /
KorpUSAusführung: Comfort E
Schubkasten: Metallzarge mit Softeinzug
WT-Plattenfarbe: /
Stollenfarbe: Halifax Eiche quer NB
Griff/Knopf: grifflos
Montage: wandhängend
Archiv-Nr.: 1-6010-F11-V1-1-Ret

Pos.	Stk.	Artikel-Nr. / Anschlag	Beschreibung	Comfort E Punkte
1	1	KDWT 54-1530	Krion-Doppelwaschtisch Weiß Matt	3645
2	1	6010-WTUSLB 08	Waschtischunterschrank 4 Auszüge inkl.LED-Profil mit Bew.sensor	2965
3	1	SDAES3015	Spiegelschrank 3-türig einfach verspiegelt	1166
Kombinationspreis:				7776
4	2	ZWP00435E	LEDplus-fähige Zusatzbeleuchtung für Waschplatz	510
5	1	ZAKAYV18E	Acrylkranz LEDplus-fähig variabel in der Breite, B 1500	702
6	2	6010-MSR 01	L/R: Midischrank 2 Drehtüren,1 offenes Regal, inkl. Abdeckplatte	2620
7	2	ZHH01038	Handtuchhalter 1-armig zur Korpusmontage Edelstahl Optik	240
8	2	EHM-25-C	Einhebelmischer Chrom Glanz	2340
Gesamtwert Zusatzartikel:				6412
Gesamtwert inkl. Zusatzartikel:				14188

Änderungen und Irrtümer vorbehalten!

Kunde:

Lieferant:

PELIPAL GmbH
Hans-Wilhelm-Peters-Straße 2
33189 Schlagen

Datum:

Laufzeit:
Lieferzeit: 30 Arbeitstage
Tel.: 05252/848-0
Fax: 05252/848-158
Mindestbestellwert:
Frachtkosten:
Incoterm:

Punkte

Block:

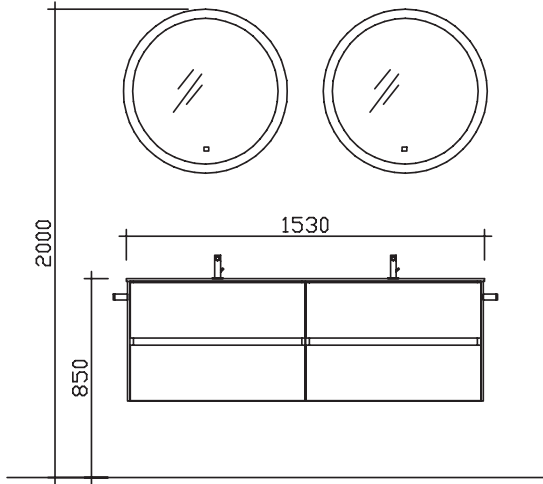

Maß in mm:
1530

Energieeffizienzangaben siehe Typenplan

- Front: Halifax Eiche quer NB (PG 2)
- Korpusfarbe: Halifax Eiche quer NB
- Akzentfarbe: /
- Korpusausführung: Comfort E
- Schubkasten: Metallzarge mit Softeinzug
- WT-Plattenfarbe: /
- Stollenfarbe: Halifax Eiche quer NB
- Griff/Knopf: grifflos
- Montage: wandhängend
- Archiv-Nr.: 1-6010-F12-1-Ret

Pos.		Stk.		Artikel-Nr. / Anschlag	Beschreibung	Comfort E Punkte
1	1	:	:	KDWT 54-1530	: : Krion-Doppelwaschtisch Weiß Matt	3645
2	1	:	:	6010-WTUSLB 08	: : Waschtischunterschrank 4 Auszüge inkl.LED-Profil mit Bew.sensor	2965
3	2	:	:	FEENS2170	: : Funktionsspiegel inkl. LED-Effektlicht u. Touchschal.	1470
Kombinationspreis:						8080
4	2	:	:	ZHH01038	: : Handtuchhalter 1-armig zur Korpusmontage Edelstahl Optik	240
5	2	:	:	EHM-25-C	: : Einhebelmischer Chrom Glanz	2340
Gesamtwert Zusatzartikel:						2580
Gesamtwert inkl. Zusatzartikel:						10660

Änderungen und Irrtümer vorbehalten!

SERIE 6010

Kunde:	Lieferant:	Datum:	
	PELIPAL GmbH Hans-Wilhelm-Peters-Straße 2 33189 Schlangen	Laufzeit:	30 Arbeitstage
Punkte		Lieferzeit:	05252/848-0
		Tel.:	05252/848-158
		Fax:	
		Mindestbestellwert:	
		Frachtkosten:	
		Incoterm:	

Block:

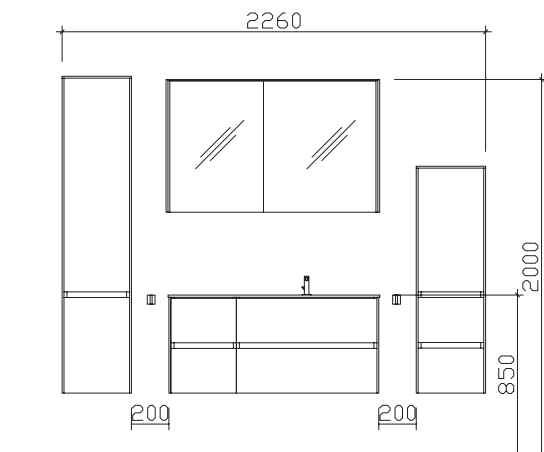

Maß in mm:

370/1130/370

Energieeffizienzangaben siehe Typenplan

Front:	Weiß Hochglanz Select (PG 2)
Korpusfarbe:	Weiß Hochglanz Select
Akzentfarbe:	/
KorpUSAusführung:	Comfort E
Schubkasten:	Metallzarge mit Softeinzug
WT-Plattenfarbe:	/
Stollenfarbe:	/
Griff/Knopf:	grifflos
Montage:	wandhängend
Archiv-Nr.:	1-6010-F3-1-RET

Pos.	Stk.	Artikel-Nr. / Anschlag	Beschreibung	Comfort E Punkte
1	1	MMWT 54-1130-R	Mineralmarmor-Waschtisch weiß	915
2	1	6010-WTUSL 03	Waschtischunterschrank 4 Auszüge, inkl. Kosmetikeinsatz	2445
3	1	6010-SPS 03	L/R: Spiegelschrank inkl. LED-Lichtkranz 2-türig einfach verspiegelt	1405
Kombinationspreis:				4765
4	1	EB-L-WP 02	LED-Zusatzbeleuchtung für Waschplatz	275
5	1	6010-MS 02	L/R: Midischrank 1 Drehtür, 2 Auszüge inkl. Abdeckplatte	1505
6	1	6010-HS 01	L/R: Hochschrank 2 Drehtüren, inkl. Abdeckplatte u. Stollen	1405
7	1	EHM-23-C	Einhebelmischer Chrom Glanz	395
8	2	HHWE 2-325	Handtuchhalter eckig, zur Wandmontage	180
Gesamtwert Zusatzartikel:				3760
Gesamtwert inkl. Zusatzartikel:				8525

Änderungen und Irrtümer vorbehalten!

Kunde:

Lieferant:

Datum:

Laufzeit:
 Lieferzeit: 30 Arbeitstage
 Tel.: 05252/848-0
 Fax: 05252/848-158
 Mindestbestellwert:
 Frachtkosten:
 Incoterm:

PELIPAL GmbH
 Hans-Wilhelm-Peters-Straße 2
 33189 Schlangen

Punkte

Block:

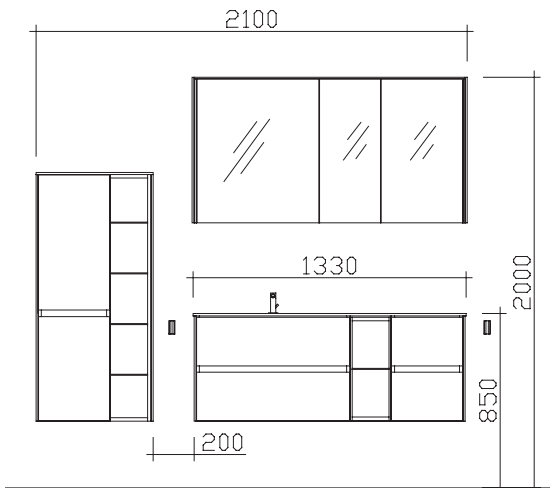

Maß in mm:

1330/570

Energieeffizienzangaben siehe Typenplan

- Front: Quarzgrau Matt Select (PG 2)
- Korpusfarbe: Weiß Matt Select
- Akzentfarbe: /
- KorpUSAusführung: Comfort E
- Schubkasten: Metallzarge mit Softeinzug
- WT-Plattenfarbe: /
- Stollenfarbe: /
- Griff/Knopf: grifflos
- Montage: wandhängend
- Archiv-Nr.: 1-6010-F8-1

Comfort E

Pos.	Stk.	Artikel-Nr. / Anschlag	Beschreibung	Punkte
1	1	KWT 54-1330-L	Krion-Waschtisch Weiß Matt	2220
2	1	6010-WTUSLB 04	Waschtischunterschrank 4 Auszüge inkl. LED-Beleuchtung	3295
3	1	6010-SPSB 04	:L/R: Spiegelschrank 3-türig inkl. LED-Lichtkranz u. LED-Profil seitl.	2075
Kombinationspreis:				7590
4	1	6010-MSR 01	:L/R: Midischrank 2 Drehtüren,1 offenes Regal, inkl. Abdeckplatte	1310
5	2	HHK5-70	Handtuchhaken klappbar Chrom Glanz	100
6	1	EHM-25-C	Einhebelmischer Chrom Glanz	1170
Gesamtwert Zusatzartikel:				2580
Gesamtwert inkl. Zusatzartikel:				10170

Änderungen und Irrtümer vorbehalten!

SERIE 6010

Kombinationsbeispiele

Waschtisch 780 mm

Punkte

1.2



6010-SPS 01	1015	1015
MMWT 54-780	750	750
6010-WTUSL 01	1335	1430

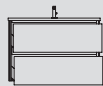

3100 3195

1.3

PG 1

PG 2



6010-SPS 01	1015	1015
MMWT 54-780	750	750
6010-WTUSL 01	1335	1430

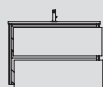

3100 3195

1.4

PG 1

PG 2



6010-SPS 02	1290	1290
MMWT 54-780	750	750
6010-WTUSL 01	1335	1430

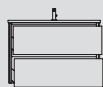

3375 3470

1.5

PG 1

PG 2



6010-SPS 02	1290	1290
MMWT 54-780	750	750
6010-WTUSL 01	1335	1430

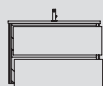

3375 3470

Waschtisch 1130 mm

Punkte

2.4

PG 1

PG 2



6010-SPS 03	1405	1405
MMWT 54-1130-L	915	915
6010-WTUSL 02	2300	2445

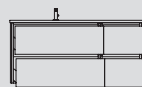

4620 4765

Hier bieten wir Ihnen eine große Auswahl an Formen und Größen von namhaften und bewährten Waschtisch-Herstellern an.

Alle Leuchten/elektrischen Komponenten dürfen nur in Kombination mit Produkten des Kataloges betrieben werden!

Kombinationsbeispiele

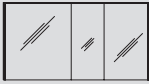
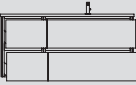
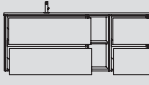
Waschtisch 1130 mm				Waschtisch 1330 mm			
			Punkte				Punkte
3.4				4.4			
	6010-SPS 03	1405	1405		6010-SPS 04	1595	1595
	MMWT 54-1130-R	915	915		MMWT 54-1330-L	1000	1000
	6010-WTUSL 03	2300	2445		6010-WTUSL 04	2810	2965
			4620	4765			
					5405	5560	

Hier bieten wir Ihnen eine große Auswahl an Formen und Größen von namhaften und bewährten Waschtisch-Herstellern an.

Kombinationsbeispiele

Waschtisch 1330 mm

Punkte

5.4



6010-SPS 04	1595	1595
MMWT 54-1330-R	1000	1000
6010-WTUSL 05	2810	2965

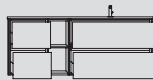

5405 **5560**

Waschtisch 1330 mm

Punkte

6.4



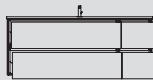

6010-SPS 05	1540	1540
MMWT 54-1330-M	1000	1000
6010-WTUSL 06	2395	2560



4935 **5100**

Hier bieten wir Ihnen eine große Auswahl an Formen und Größen von namhaften und bewährten Waschtisch-Herstellern an.

Kombinationsbeispiele

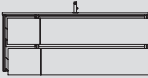
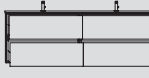
Waschtisch 1330 mm				Waschtisch 1530 mm					
			Punkte				Punkte		
7.4				8.4					
	6010-SPS 05	1540	1540		6010-SPS 06	1715	1715		
	MMWT 54-1330-M	1000	1000		MMDWT 54-1530	1260	1260		
	6010-WTUSL 07	2395	2560		6010-WTUSL 08	2440	2630		
			4935	5100				5415	5605

Hier bieten wir Ihnen eine große Auswahl an Formen und Größen von namhaften und bewährten Waschtisch-Herstellern an.

Kombinationsbeispiele

Waschtisch 1830 mm

Punkte

9.4

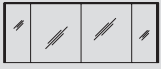

6010-SPS 07	2330	2330
MMDWT 54-1830	1340	1340
6010-WTUSL 09	2525	2765



6195 **6435**

Hier bieten wir Ihnen eine große Auswahl an Formen und Größen von namhaften und bewährten Waschtisch-Herstellern an.